

UAMP -F

300423S



INSTRUCTION MANUAL
CONDENSATE PUMP



BEDIENUNGSANLEITUNG
KONDENSATPUMPE



MODE D'EMPLOI
POMPE à CONDENSAT



ISTRUZIONE PER L'USO
POMPE SCARICO CONDENS



MANUAL DE INSTRUCCIONES
BOMBA DE CONDENSADOS

CONTENTS

1.0	INTRODUCTION	2
2.0	GENERAL INFORMATION	2
3.0	SPECIFICATION	6
4.0	PRODUCT AND PART DESCRIPTION	7
5.0	ALARM RELAY OPERATION TABLE	8
6.0	LED INDICATION	8
7.0	TRANSPORT, PACKAGING AND STORAGE	9
8.0	INSTALLATION	9
9.0	MAINTENANCE	18
10.0	TROUBLESHOOTING	19
11.0	GUARANTEE	19
12.0	RETURN DISPOSAL	20
13.0	SPARE PARTS AND ACCESSORIES	20







1.0 INTRODUCTION

CONGRATULATIONS ON YOUR PURCHASE OF THIS DEVICE.
THE LATEST MANUAL CAN BE DOWNLOADED FROM WWW.REFCO.CH.

2.0 GENERAL INFORMATION

BEFORE YOU START WORKING WITH THE UAMP-F, PLEASE READ THE OPERATING INSTRUCTIONS CAREFULLY. THEY CONTAIN IMPORTANT INFORMATION FOR THE SUCCESSFUL OPERATION, MAINTENANCE AND DISPOSAL OF THE PUMP.

CONFORMITY

	THIS DEVICE COMPLIES WITH THE RELEVANT EUROPEAN DIRECTIVES. THE DECLARATION OF CONFORMITY IS AVAILABLE FROM THE SPECIFIED CONTACT DETAILS OR ON THE REFCO WEBSITE.
	THEREFORE, IT ALSO COMPLIES WITH THE RELEVANT UK REGULATIONS.
	RCM: REGULATORY COMPLIANCE MARK THIS DEVICE COMPLIES WITH THE REQUIREMENTS OF THE RCM REGULATIONS.
	ROHS: RESTRICTION OF HAZARDOUS SUBSTANCES THIS DEVICE MEETS THE REQUIREMENTS OF THE ROHS EU DIRECTIVE, ROHS 2011/65/EU INCLUDING 2015/863/EU. THE DEVICE DOES NOT CONTAIN ANY PROHIBITED SUBSTANCES ABOVE THE MAXIMUM PERMISSIBLE VALUES.
	IN ACCORDANCE WITH ARTICLE 33 OF REACH REGULATION 1907/2006, WE CONFIRM THAT THIS DEVICE AND ITS PACKAGING COMPLY WITH ARTICLE 57 OF REACH REGULATION 1907/2006. THIS DEVICE AND ITS PACKAGING DO NOT CONTAIN ANY OF THE SVHC SPECIFIED IN THE

CURRENT CANDIDATE LIST (ARTICLE 59)
CONCENTRATIONS ABOVE 0.1%.

IMPORTANT SAFETY INSTRUCTIONS



PLEASE READ AND FOLLOW ALL SAFETY INSTRUCTIONS CAREFULLY AND READ IT COMPLETELY BEFORE THE JOB.

EXPLANATION OF SYMBOLS

WARNING



INDICATES A POTENTIALLY HAZARDOUS SITUATION WHICH, IF NOT AVOIDED, MAY RESULT IN SERIOUS INJURY.

DANGER



INDICATES AN ELECTRICAL HAZARD. FAILURE TO OBSERVE THE SAFETY INSTRUCTIONS MAY RESULT IN SERIOUS OR FATAL INJURY.



DOUBLE INSULATE WHEN SERVICING, USE ONLY IDENTICAL REPLACEMENT PARTS.

SAFETY INSTRUCTIONS

PRINT SAFETY INSTRUCTIONS IN LETTER A/DIN A4.



FOLLOW LOCAL SAFETY REGULATION REGIONAL ELECTRIC CODES APPLICABLE TO THE AREA IN WHICH THE CONDENSATE PUMP IS BEING USED.



INSTALLATION ONLY BY APPROPRIATELY TRAINED PERSONNEL WITH SUFFICIENT TECHNICAL TRAINING AND TOOLS.



THIS APPLIANCE IS NOT INTENDED FOR USE BY PERSONS (INCLUDING CHILDREN UNDER 8) WITH REDUCED PHYSICAL, SENSORY OR MENTAL CAPABILITIES, OR LACK OF EXPERIENCE AND KNOWLEDGE, UNLESS THEY HAVE BEEN GIVEN SUPERVISION OR INSTRUCTION CONCERNING USE OF THE APPLIANCE BY A PERSON

RESPONSIBLE FOR THEIR SAFETY. CHILDREN SHOULD BE SUPERVISED TO ENSURE THAT THEY DO NOT PLAY WITH THE APPLIANCE.



FOR INDOOR USE ONLY. TO IDENTIFY ELECTRICAL EQUIPMENT DESIGNED PRIMARILY FOR INDOOR USE.



DISCONNECT ALL ELECTRICAL POWER BEFORE STARTING INSTALLATION, MAINTENANCE, OR SERVICE WORK.



DO NOT INSTALL THE REFCO CONDENSATE PUMP IF THERE ARE ANY SIGNS OF DAMAGE.



THE INSTALLATION CORD MUST BE CHECKED FOR SIGN DAMAGE BEFORE INSTALLATION AND PERIODICALLY THEREAFTER. IF A CORD IS DAMAGED, IT MUST BE REPLACED BY THE CORRECT PART SUPPLIED EITHER BY REFCO OR BY AN APPROVED SERVICE AGENT.



THE CONDENSATE PUMP CORDS SHOULD NOT BE CUT AND SHOULD BE ROUTED SO THAT THEY CANNOT BE DAMAGED DURING AND AFTER INSTALLATION.



ALL TUBING CONNECTIONS ARE TO BE SECURED IN PLACE ON BARB CONNECTIONS USING SELF-LOCKING CABLE TIE-WRAPPS OR A CLAMP.



DO NOT ALLOW ANY CHEMICALS TO COME IN CONTACT WITH THE CONDENSATE PUMP. PLEASE REMOVE THE PUMP AND WATER SENSOR BEFORE USING ANY COIL CLEANING SOLUTIONS AND OTHER CHEMICALS. FLUSH THE EVAPORATOR COILS WITH WATER BEFORE REINSTALLING THE CONDENSATE PUMP AND WATER SENSOR. ENSURE THE EVAPORATOR COILS ARE FREE OF CHEMICALS BEFORE REINSTALLATION OF THE REFCO PUMP.

INSTALLATION CABLE MUST NOT EXPERIENCE A TENSILE LOAD. INSTALLATION CABLE MUST BE COMPLETELY PUSHED IN TO THE JACK.

ONLY USE THE ORIGINAL INSTALLATION CABLE.



DO NOT INSTALL ITEM NEARBY WITH SIGNIFICANT HEAT IMPACT ON THE PUMP.



POWER SUPPLY TO THE PUMP MUST BE CURRENT LIMITED TO LESS THAN 7A.

THE INDOOR UNIT WIRED THROUGH VIOLET AND GREY ALARM WIRES MUST NOT PULL MORE THAN 5A.



THE PUMP MUST NOT BE EXPOSED TO SUNLIGHT.

INTENDED USE

THE UAMP-F CONDENSATE PUMP IS INTENDED FOR USE AS CONDENSATE REMOVAL UNIT AND MUST BE INSTALLED FULLY WITHIN ENCLOSURES OF ELECTRIC HEAT PUMPS, AIR-CONDITIONERS, INDOOR UNITS AND DEHUMIDIFIERS. THIS INCLUDES CEILING CASSETTES, UNDERFLOOR CONNECTORS AND WALL-MOUNTED CONNECTORS.

IT IS FOR INDOOR USE ONLY AND IT IS NOT SUBMERSIBLE.

3.0 SPECIFICATION

MAXIMUM FLOW RATE	22 L/H (6 GPH)
MAXIMUM COOLING CAPACITY	18.5 KW (63'000 BTU/H)
MAXIMUM SUCTION LIFT	2 M (6.6 FT)*
MAXIMUM DISCHARGE HEIGHT	15 M (50 FT)
MAXIMUM HORIZONTAL RUN	75 M (250 FT) AT 0 M HEAD AND 0 M SUCTION
ELECTRICAL RATIO	100-240 VAC, 50-60 HZ, 6 W
ALARM RELAY RATIO	ZERO VOLT, NORMALLY CLOSED (NC), FAILSAFE 5 A 250 VAC, 5 A 30 VDC
TEMPERATURE PROTECTION	SOFTWARE-CONTROLLED SENS
PROTECTION CLASS	II
INGRESS PROTECTION	FULLY POTTED IP67 CABLE CONNECTOR IP44
OPERATING TEMPERATURE RANGE	3 °C - 40 °C (37 °F - 104 °F)
WATER TEMPERATURE RANGE	5 °C - 40 °C (37 °F - 104 °F)
STORAGE TEMPERATURE RANGE	-20 °C - 70 °C (-4 °F - 158 °F)
SOUND	<20 DB(A) AT 1 M (3 FT) DISTANCE
DISCHARGE TUBE (NOT INCLUDED)	1/4" OR 6 MM
OVERALL DIMENSION	30 x 26 x 128 MM (1.2 x 1.0 x 5.0")
WEIGHT	140 G (4.9 OZ)
COLOR	BLACK (RAL 9001)
CONFORMITY	CE

* NO SUCTION LIFT APPLICABLE FOR VAMP-F.

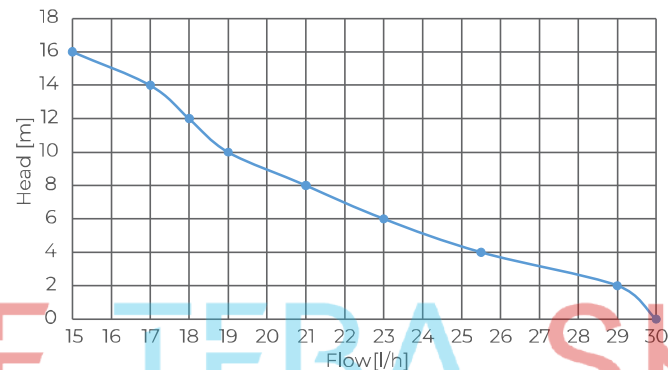

4.0 PRODUCT AND PART DESCRIPTION

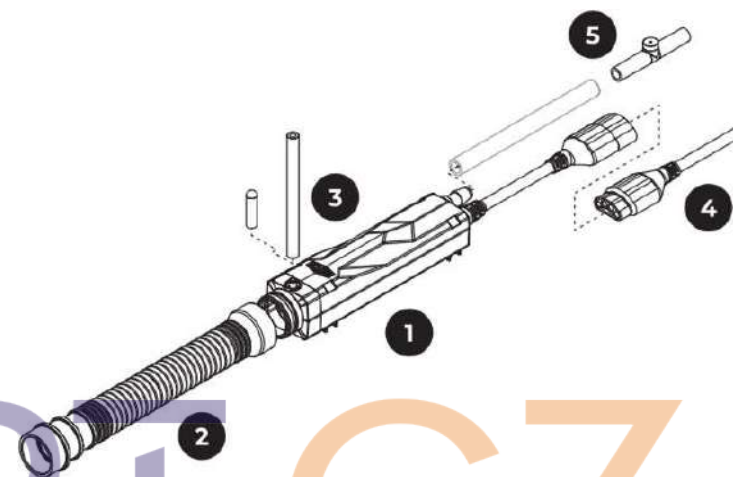









- 1 VAMP-F PUMP
- 2 FLEXIBLE HOSE WITH FILTER
- 3 VENT TUBE
- 4 INSTALLATION CABLE
- 5 ANTI-SIPHON VALVE

5.0 ALARM RELAY OPERATION TABLE

PUMP STATUS	CONDENSATE LEVEL	DEFAULT OPERATION
NOT POWERED	N/A	NC ○ ○ COM
POWERED	BELOW ALARM LEVEL	NC ○ ○ COM
POWERED	ALARM ACTIVATED	NC ○ ○ COM

6.0 LED INDICATION

■ RED ■ GREEN

STATUS	LED PATTERN	REASON
NOT POWERED		MISWIRED, UNPLUGGED OR NO VOLTAGE
STARTUP LED		PUMP IS STARTING
IDLE		NO WATER TO PUMP
PUMPING WATER		PUMP IS RUNNING
HIGH WATER LEVEL		INCREASED PUMP SPEED
ALARM MODE RELAY		HIGH WATER LEVEL, ALARM ACTIVATED
HIGH TEMPERATURE		HIGH TEMPERATURE DETECTED
INVALID STATE		SENSOR NEEDS CLEANING

7.0 TRANSPORT, PACKAGING AND STORAGE

THE VAMP-F COMES IN A CARDBOARD BOX TO PROTECT THE PARTS. THE CARDBOARD BOX PROTECTS AGAINST VIBRATIONS DURING TRANSPORT AND HANDLING. ALWAYS USE THE CARDBOARD BOX TO PROTECT THE VAMP-F AND ACCESSORIES AND SECURE IT TO THE CARGO AREA DURING TRANSPORT. THE STORAGE TEMPERATURES (SECTION 3) MUST BE MAINTAINED, AND THE PACKAGING MUST BE CLOSED. DO NOT EXPOSE TO DIRECT SUN AND TO HIGH TEMPERATURE, E.G. WITHIN SERVICE VEHICLES.

8.0 INSTALLATION

8.1 APPLICATION

THE REFCO VAMP-F IS INTENDED FOR USE WITHIN AN AIR-CONDITIONING INDOOR UNIT. ITS PURPOSE IS TO REMOVE CONDENSATE WATER FROM THE INDOOR UNIT'S DRAIN PAN IN CIRCUMSTANCES WHERE THE UNIT'S DRAIN HOSE IS NOT SUFFICIENT.

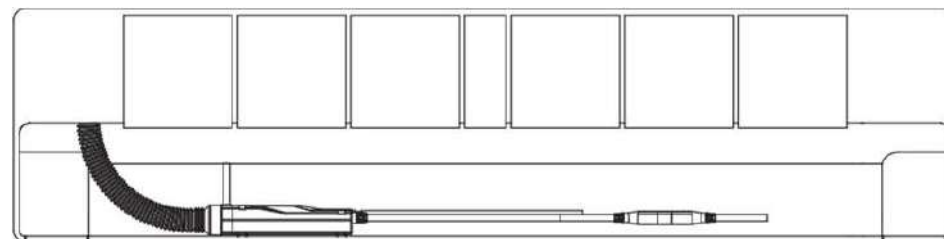

8.2 TOOLS NEEDED

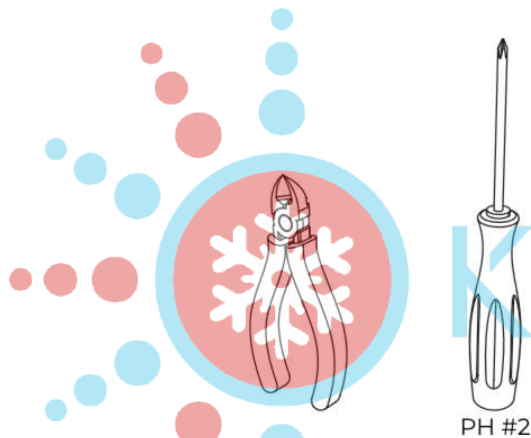

8.3 INSTALL POSABLE HOSE

DISCONNECT FLEXIBLE DRAIN HOSE FROM THE DRAIN PAN OUTLET. PUSH THE POSABLE HOSE ONTO THE DRAIN PAN OUTLET AND SECURE IN PLACE WITH A ZIP TIE.

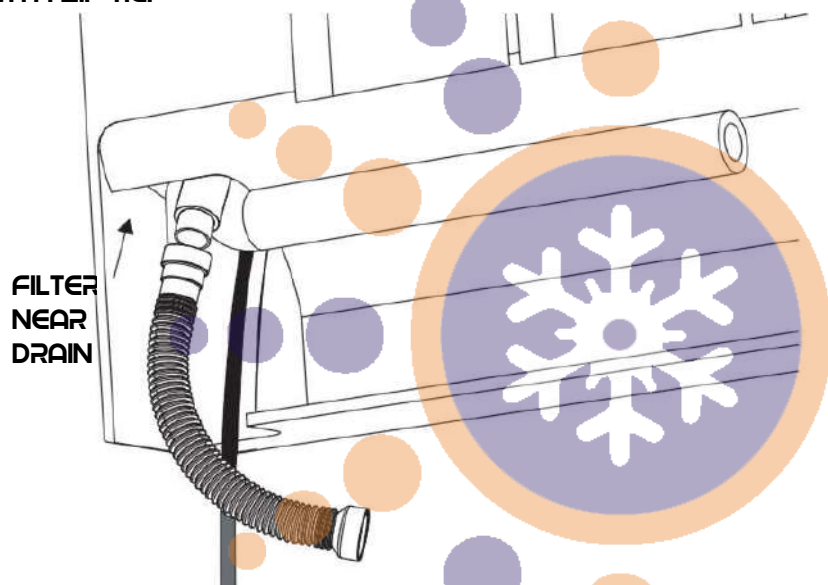

8.4 CONNECT PUMP TO POSABLE HOSE

PLACE THE PUMP AT A SUITABLE LOCATION WITHIN THE LINE-SET CAVITY OF THE INDOOR UNIT, SUCH THAT IT IS POSSIBLE TO CONNECT THE PUMP'S WATER INLET TO THE POSABLE HOSE.

PUSH THE FREE END OF THE POSABLE HOSE ONTO THE WATER INLET OF THE PUMP, AND SECURE IN PLACE WITH A ZIP TIE.

YOU MUST ENSURE THAT THE PUMP IS UPRIGHT, SUCH THAT THE VENT HOSE NOZZLE IS FACING UPWARDS, TO ENSURE CORRECT OPERATION OF THE PUMP.

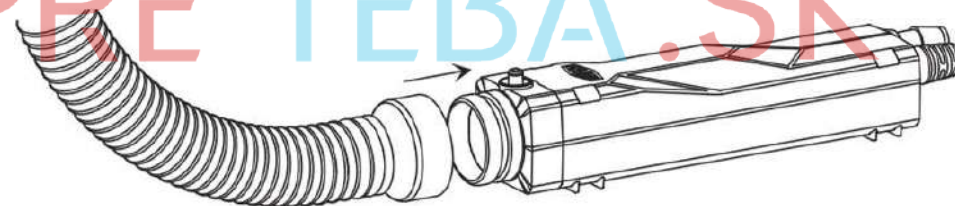

8.5 VENT TUBE

PUSH THE SUPPLIED VENT TUBE ONTO THE NOZZLE, AS SHOWN. MAKE SURE THAT THE TOP OF THE TUBE IS HIGHER THAN THE WATER IN THE POSABLE HOSE AND THE DRAIN PAN WILL BE. IF NECESSARY, SECURE THE VENT TUBE TO ENSURE THAT IT DOES NOT MOVE WHEN THE PRODUCT IS IN USE. OPERATING THE PUMP WITHOUT VENT TUBE INSTALLED IS NOT RECOMMENDED.

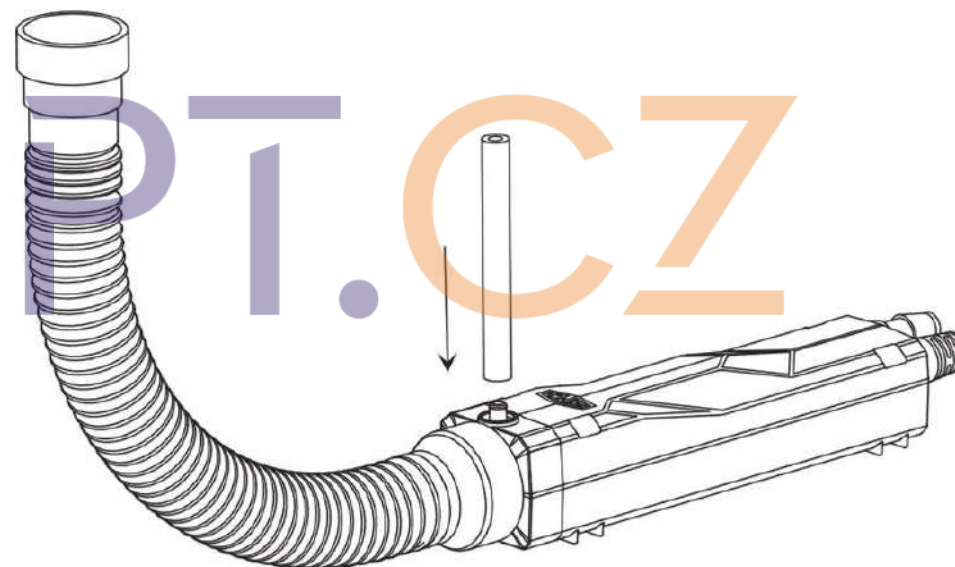

8.6 LOCATE PUMP (FLAT)

HORIZONTAL INSTALLATION OF THE PUMP IS ESSENTIAL FOR OPERATION. MOUNT THE PUMP WITH TWO CABLE TIES TO THE FLAT SURFACE.

8.7 CONNECT DISCHARGE TUBE

CONNECT $\frac{1}{4}$ " / 6 MM DISCHARGE TUBE TO THE OUTLET CONNECTOR. ENSURE THAT THE DISCHARGE TUBE HAS NO KINKS ALONG ITS LENGTH THAT WILL PREVENT WATER FROM FLOWING.

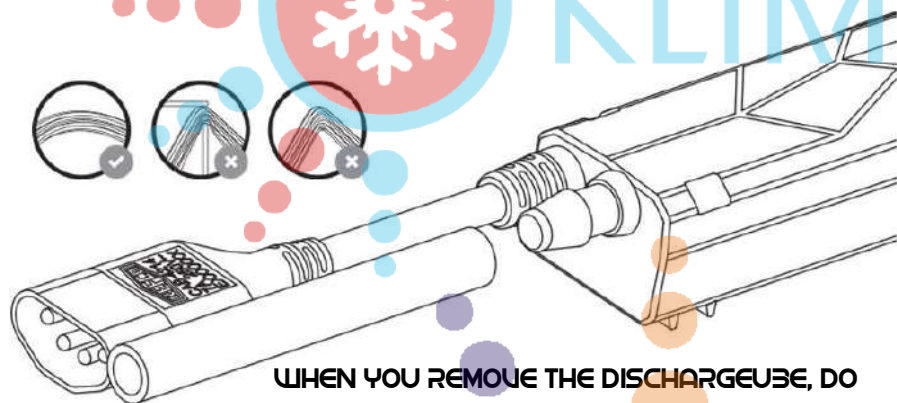

WHEN YOU REMOVE THE DISCHARGE TUBE, DO ALWAYS USE A KNIFE CUTTING THE TUBE. TOO HEAVY FORCE MAY DESTROY THE PUMP.

8.8 INSTALL THE ANTI-SIPHON VALVE IN YOUR DISCHARGE TUBE.

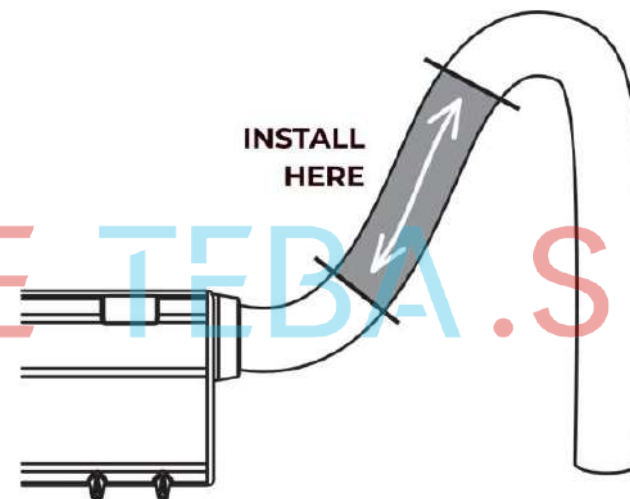

KPT.CZ

S.9 INSTALL INSTALLATION CABLE

THE INSTALLATION CABLE SHOULD BE CONNECTED TO THE POWER TERMINAL BLOCK WITHIN THE INDOOR UNIT.

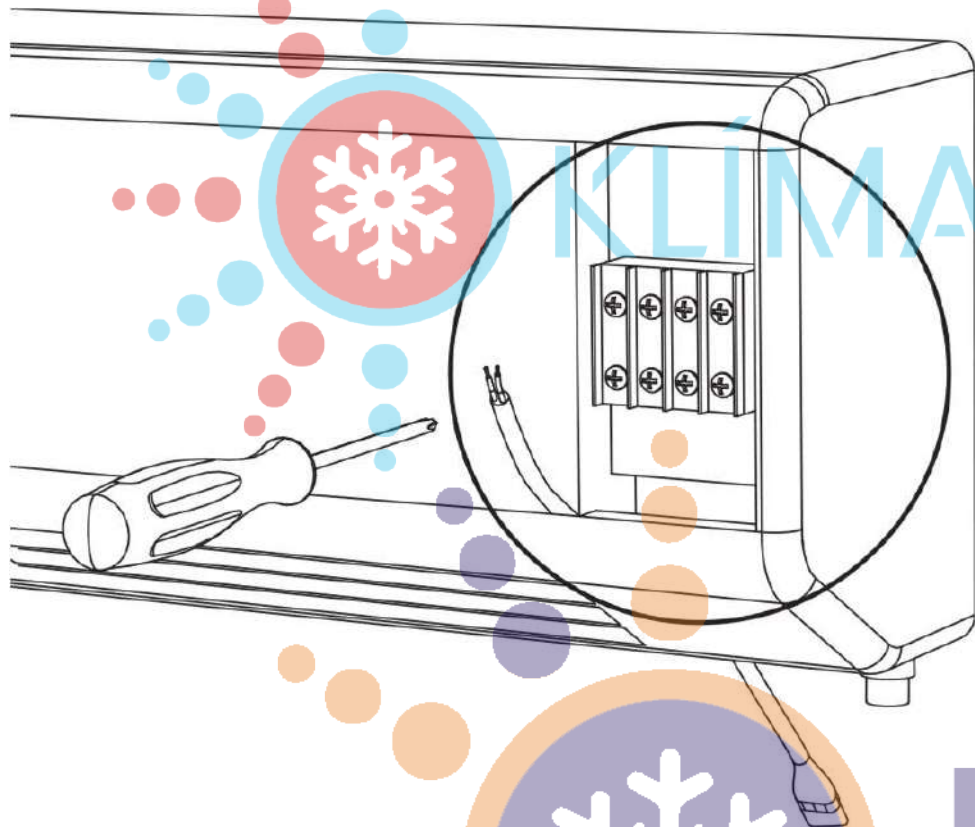

OPTIONALLY, THE GREY AND VIOLET WIRES CAN BE CONNECTED TO SWITCH THE POWER TO THE INDOOR UNIT. THIS WILL ALLOW THE PUMP TO DEACTIVATE THE UNIT IN THE EVENT TOO MUCH WATER IS BEING GENERATED FOR THE PUMP TO BE ABLE TO HANDLE.

S.10 MAKE CONNECTION BETWEEN INSTALLATION CABLE AND PUMP

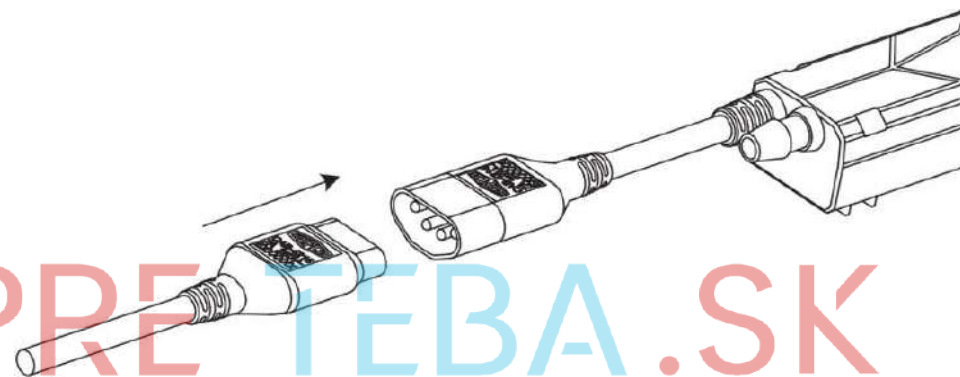

9.11 WIRING

EXAMPLES OF CONNECTIONS BOTH WITH AND WITHOUT THE ALARM RELAY ARE SHOWN BELOW. THE ALARM RELAY CAN BE USED TO DEACTIVATE THE SOURCE OF CONDENSATE WATER IN THE EVENT THAT THE PUMP-F PUMP HAS DETECTED A HIGHER WATER LEVEL THAN EXPECTED.

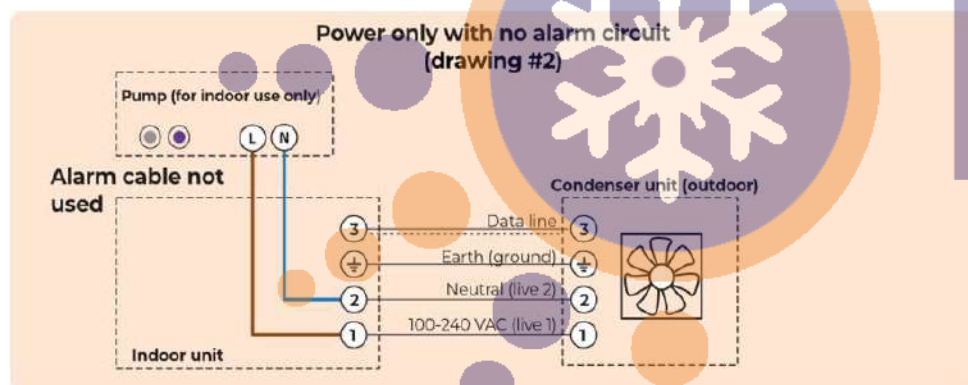
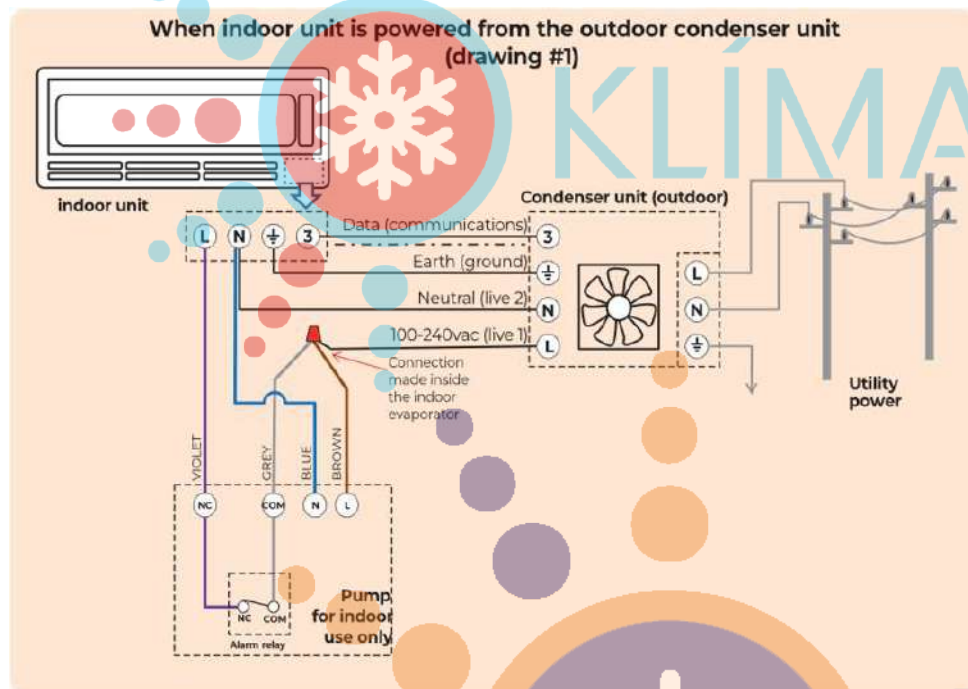

9.12 COMMISSIONING

ONCE INSTALLATION HAS BEEN COMPLETED, RESTORE THE POWER CONNECTION TO THE DEVICE.

YOU SHOULD SEE A PERIODIC FLASHING LED TO INDICATE NORMAL OPERATION OF THE PUMP.

ADD WATER WITH A DISPENSING BOTTLE TO THE CONDENSATE PAN/TRAY, WHICH WILL DRAIN INTO THE POSABLE HOSE. WHEN SUFFICIENT WATER HAS ENTERED THE PUMP RESERVOIR, THE PUMP WILL ACTIVATE AND DRAIN THE WATER AWAY.

IF YOU HAVE USED THE ALARM RELAY IN YOUR INSTALLATION, CHECK IT BY ADDING ENOUGH WATER TO MAINTAIN A WATER LEVEL ABOVE THE TOP OF THE PUMP FOR AT LEAST FIVE SECONDS. AFTER THREE SECONDS' PUMPING, THE ALARM RELAY WILL ACTIVATE, WHICH CUTS THE POWER TO YOUR INDOOR UNIT. THIS DOES NOT CUT THE POWER TO THE PUMP ITSELF. IT WILL CONTINUE TO RUN UNTIL THE WATER HAS BEEN EMPTIED FROM THE RESERVOIR, AT WHICH POINT THE ALARM RELAY WILL SWITCH RESTORING POWER TO THE INDOOR UNIT.

FINAL CHECK:

- LED BLINKS GREEN
- APPLYING WATER: LED CHANGES TO PERMANENT GREEN AND THEN RED
- PUMP IS HORIZONTALLY INSTALLED
- ANTI-SIPHON VALVE IS INSTALLED
- VENT TUBE IS INSTALLED
- CABLE TIES USED FOR FIXATION OF POSABLE HOSE, PUMP, DISCHARGE TUBE

9.0 MAINTENANCE

IN ORDER TO SUSTAIN OPTIMAL PERFORMANCE, YOUR UAMP-F PUMP SHOULD BE INSPECTED AND CLEANED AS PART OF YOUR SYSTEM'S REGULAR MAINTENANCE SCHEDULE. CLEANING AT LEAST ONCE A YEAR IS RECOMMENDED.

9.1 CLEANING OF SENSOR

REMOVE THE POSABLE HOSE FROM THE FRONT OF THE PUMP UNIT. USING A FLASHLIGHT OR OTHER LIGHT SOURCE, CHECK THE OPTICAL SENSOR IN THE FRONT OF THE PUMP. IF IT IS DIRTY OR THERE IS AN ACCUMULATION OF, E.G. ALGAE, THEN CLEAN THE SENSOR GENTLY WITH A DAMP CLOTH. DO NOT USE SOLVENTS OTHER THAN WATER WHEN CLEANING THE OPTICAL SENSOR.

9.2 CHANGE OF FILTER AND POSABLE HOSE

THE POSABLE HOSE HAS AN INTEGRATED FILTER TO PREVENT PARTICLES FROM DAMAGING OR CLOGGING YOUR PUMP AND HOSES. IF NECESSARY, REMOVE THE FILTER AND CLEAN THE FILTER AND THE HOSE IN SOAPY WATER, AND THEN REPLACE THE FILTER.

IF THE POSABLE HOSE IS DAMAGED OR TOO DIRTY TO CLEAN, IT CAN BE REPLACED BY REMOVING IT FROM THE DRAIN PAN OUTLET AND PUMP, AND THEN INSTALLING THE REPLACEMENT PART.

9.3 REPLACING THE PUMP

CHECK THE PUMP BODY AND ELECTRICAL CABLES FOR ANY SIGNS OF DAMAGE. IF ANY DAMAGE IS FOUND, ISOLATE THE ELECTRICAL SUPPLY TO THE INDOOR UNIT AND PUMP BEFORE REPLACING THE DAMAGED PART.

10.0 TROUBLESHOOTING

FAULT	CORRECTIVE ACTION
NO LED LIGHTS	CHECK THE ELECTRICAL SUPPLY TO THE PUMP. IF THE ELECTRICAL SUPPLY IS GOOD, REPLACE THE PUMP.
PUMP RUNS CONSTANTLY EVEN WITHOUT WATER	CHECK THAT THE PUMP BODY IS FLAT, I.E. HORIZONTAL, AND NOT TILTED OVER FROM BACK TO FRONT OR FROM SIDE TO SIDE. CHECK THE OPTICAL SENSOR FOR CONTAMINATION AND CLEAN, IF NECESSARY, AS INSTRUCTED IN THE MAINTENANCE SECTION OF THIS MANUAL. CHECK THE DISCHARGE TUBE FOR BLOCKAGES OR KINKS. REPLACE THE TUBE IF NECESSARY.

11.0 GUARANTEE

YOUR NEW, STATE-OF-THE-ART UAMP-F HAS BEEN DEVELOPED IN ACCORDANCE WITH THE LATEST FINDINGS IN OCCUPATIONAL PHYSIOLOGY AND ERGONOMICS. REFCO MANUFACTURING LTD HAS BEEN CERTIFIED TO DIN EN ISO 9001:2008. PERMANENT QUALITY CONTROL CHECKS AS WELL AS AN ACCURATE MANUFACTURING PROCESS GUARANTEE RELIABLE FUNCTIONALITY AND ARE THE BASIS FOR THE REFCO GUARANTEE, IN ACCORDANCE WITH THE GENERAL TERMS AND CONDITIONS OF SALE AND DELIVERY APPLICABLE ON THE DAY OF DELIVERY. EXCLUDED FROM THE GUARANTEE ARE DAMAGE CAUSED BY OBVIOUS MALTREATMENT AND WEAR AND TEAR.

12.0 RETURN DISPOSAL

THE UAMP-F HAS BEEN DEVELOPED FOR LONG-TERM USE. ATTENTION WAS PAID TO ENERGY SAVING AND ENVIRONMENTAL COMPATIBILITY AT THE MATERIAL PROCUREMENT AND PRODUCTION STAGES. REFCO EMBRACES ITS RESPONSIBILITY TOWARDS THE ENVIRONMENT AND HAS THEREFORE BEEN CERTIFIED IN ACCORDANCE WITH DIN EN ISO 14001:2015. WHEN DECOMMISSIONING THE DEVICE, THE USER MUST FOLLOW LOCAL DISPOSAL REGULATIONS. THE HOUSING IS MADE OF PA, THE OTHER PLASTIC PARTS ARE MADE FROM PA AND THE ELECTRONICS IS FR4. THE PACKAGING IS CARDBOARD BOX.



13.0 SPARE PARTS AND ACCESSORIES

SPARE PARTS	DESIGNATION	PART NO
POSABLE HOSE WITH FILTER	POSABLE -HOSE/4	4699088
ANTI-SIPHON VALVE #	HSG -4065/4	3004065
INSTALLATION CABLE	CP -INSTALLATION - CABLE	4699089
ACCESSORIES:		
IN-LINE FILTER	IN -LINE FILTER	4678597
STAR TUBE(/15 M)	STAR -TUBE -500	3004186
STARTUBE AND ANTI-SIPHON	KIT -4097	3004087

INHALTSVERZEICHNIS

1.0	EINLEITUNG	22
2.0	ALLGEMEINES	22
3.0	SPEZIFIKATION	27
4.0	PRODUKT- UND TEILEBESCHREIBUNG	28
5.0	ALARM RELAIS-BETRIEBSSTELLE	29
6.0	LED -ANZEIGE	29
7.0	TRANSPORT, VERPACKUNG UND LAGERUNG	30
8.0	INSTALLATION	30
9.0	WARTUNG	39
10.0	FEHLERBEHEBUNG	40
11.0	GARANTIE	40
12.0	ENTSORGUNG	41
13.0	ERSATZTEILE UND ZUBEHÖR	41

1.0 EINLEITUNG

VIELEN DANK FÜR DEN KAUF DIESES GERÄTS. DIE AKTUELLE BEDIENUNGSANLEITUNG KANN UNTER WWW.REFCO.CH HERUNTERGELADEN WERDEN.

2.0 ALLGEMEINES

BEVOR DU MIT DER VAMP-F ARBEITEST, LIES BITTE ZUERST DIE BETRIEBSANLEITUNG SORGFÄLTIG DURCH. SIE BEINHÄLT WICHTIGE INFORMATIONEN FÜR DEN ERFOLGREICHEN BETRIEB, WARTUNG UND ENTSORGUNG DER PUMPE.

KONFORMITÄT

	DIESES GERÄT ENTSPRICHT DEN RELEVANTEN EUROPÄISCHEN RICHTLINIEN. DIE KONFORMITÄTSERKLÄRUNG IST UNTER DEN ANGEgebenEN KONTAKTDATEN ODER AUF DER REFCO WEBSITE ERHÄLTlich.
	DAHER ENTSPRICHT ES AUCH DEN RELEVANTEN BRITISCHEN VORSCHRIFTEN.
	DIESES GERÄT ERFÜLLT DIE ANFORDERUNGEN DER RCM-VORSCHRIFTEN.
	ROHS: BESCHRÄNKUNG GEFÄHRLICHER STOFFE DIESES GERÄT ERFÜLLT DIE ANFORDERUNGEN DER EU-RICHTLINIE ROHS. ROHS 2011/65/EU EINSCHLIESSLICH 2015/863/EU DIESES GERÄT ENTHÄLT KEINE VERBOTENEN STOFFE OBERHALB DER ZULÄSSIGEN HÖCHSTWERTE.
	GEMÄSS ARTIKEL 33 DER REACH-VERORDNUNG 1907/2006 BESTÄTIGEN WIR, DASS DIESES GERÄT UND SEINE VERPACKUNG MIT ARTIKEL 57 DER

REACH -VERORDNUNG 1907/2006 ÜBEREINSTIMMEN.

DIESES GERÄT UND SEINE VERPACKUNG ENTHALTEN KEINE DER IN DER AKTUELLEN KANDIDATENLISTE (ARTIKEL 59) AUFGEFÜHRTEN BESONDERS BESORGNISERREGENDEN STOFFE IN KONZENTRATIONEN ÜBER 0,1%.

WICHTIGE SICHERHEITSHINWEISE

 BITTE LESE UND BEFOLGE ALLE SICHERHEITSHINWEISE INSTALLATIONSANWEISUNGEN SORGFÄLTIG UND LESE SIE VOR DER ARBEIT VOLLSTÄNDIG DURCH.

ERKLÄRUNG DER SYMBOLE

 WARNUNG
WEIST AUF EINE POTENZIELL GEFÄHRliche SITUATION HIN, DIE, WENN SIE NICHT VERMIEDEN WIRD, ZU SCHWEREN VERLETZUNGEN FÜHREN KANN.

 GEFAHR
WEIST AUF EINE ELEKTRISCHE GEFAHR HIN. DIE NICHTBEACHTUNG DER SICHERHEITSHINWEISE KANN ZU SCHWEREN ODER TÖDLICHEN VERLETZUNGEN FÜHREN.

 DOPPELT ISOLIERT: BEI WARTUNG NUR ORIGINALERSATZTEILE VERWENDEN.

SICHERHEITSANWEISUNGEN

SICHERHEITSANWEISUNGEN IN LETTER A/DIN A4 AUSDRUCKEN.

 BEFOLGE DIE ÖRTLICHEN SICHERHEITSVORSCHRIFTEN UND REGIONALEN ELEKTROVORSCHRIFTEN, DIE FÜR DAS GEBIET GELTEN, IN DEM DIE KONDENSATPUMPE EINGESETZT WIRD.



INSTALLATION NUR DURCHSPRECHEND GESCHULTE PERSONALS MIT AUSREICHENDER TECHNISCHER AUSBILDUNG UND WERKZEUG.



DIESES GERÄT IST NICHT DAFÜR BESTIMMT DURCH PERSON (EINSCHLIESSLICH KINDER UNTER 8 JAHREN) MIT EINGESCHRÄNKTE PHYSISCHEN, SENSORISCHEN ODER GEISTIGEN FÄHIGKEITEN ODER MANGELS ERFAHRUNG UND WISSEN BENUTZT ZU WERDEN, ES SEI DENN, DU WIRST DURCH EINE FÜR DEINE SICHERHEIT ZUSTÄNDIGE PERSON BEAUF SICHTIGT ODER ERHIELTEST VON IHR ANWEISUNGEN, WIE DAS GERÄT ZU BENUTZEN IST. KINDER MÜSSEN BEAUF SICHTIGT WERDEN, UM SICHERZUSTELLEN, DASS SIE NICHT MIT DEM GERÄT SPIELEN.



NUR FÜR DEN GEBRAUCH IN INNENRÄUMEN. ZU KENNZEICHNUNG ELEKTRISCHER GERÄTE, DIE HAUPTSÄCHLICH FÜR DIE VERWENDUNG IN INNENRÄUMEN VORGEGEHEN SIND.



TRENNE DIE STROMVERSORGUNG, BEVOR DU MIT INSTALLATIONS-, WARTUNGS- ODER SERVICEARBEITEN BEGINNST.



INSTALLIERE DIE REFCO-KONDENSATPUMPE NICHT, WENN SIE ANZEICHEN VON SCHÄDEN AUFWEIST.



DAS INSTALLATIONSKABEL MUSS VOR DER INSTALLATION DANACH IN REGELMÄSSIGEN ABSTÄNDEN AUF ANZEICHEN VON SCHÄDEN ÜBERPRÜFT WERDEN. WENN EIN KABEL BESCHÄDIGT IST, MUSS ES DURCH DAS RICHTIGE TEIL ERSETZT WERDEN, DAS ENTWEDER VON DER REFCO ODER VON EINEM ZUGELASSENEN KUNDENDIENSTUNTERNEHMEN DELIEFERT WIRD.



DIE KABEL DER KONDENSATIONS-PUMPE DÜRFEN NICHT ABGESCHNITTEN WERDEN UND MÜSSEN SO VERLEGT WERDEN, DASS SIE WÄHREND ODER NACH DER INSTALLATION NICHT BESCHÄDIGT WERDEN KÖNNEN.



ALLE SCHLAUCHVERBINDUNGEN SIND MIT SELBSTSICHERN KABELBINDERN ODER EINER SCHELLE AM ANSCHLUSS ZU BEFESTIGEN.



ACHTE DARAUF, DASS KEINE CHEMIKALIEN MIT DER KONDENSATPUMPE IN KONTAKT KOMMEN. BITTE ENTFERNE DIE PUMPE MIT DEM WASSERFÜHLER, BEVOR DU REINIGUNGSLÖSUNGEN ODER ANDERE CHEMIKALIEN VERWENDEST. SPÜLE DIE VERDAMPFERSCHLANGEN MIT WASSER, BEVOR DU DIE KONDENSATPUMPE MIT DEM WASSERFÜHLER WIEDER EINBAUST. STELLE SICHER, DASS DIE VERDAMPFERSCHLANGEN FREI VON CHEMIKALIEN SIND, BEVOR DU DIE REFCO-PUMPE WIEDER EINBAUST.



DAS INSTALLATIONSKABEL DARF NICHT AUF ZUG BEANSPRUCHT WERDEN. DAS INSTALLATIONSKABEL MUSS VOLLSTÄNDIG IN DIE BUCHSE EINGESCHOBEN WERDEN. VERWENDE NUR DAS ORIGINAL-INSTALLATIONSKABEL.



INSTALLIERE KEINEN WÄRMEERZEUGENDEN GERÄTEN IN NÄHE DER PUMPE, WELCHE DIE PUMPE BESCHÄDIGEN KÖNNEN.



DIE STROMERZEUGUNG DER PUMPE MUSS EINE ABSICHERUNG BEI MAXIMAL 7A VORWEISEN. DAS MIT VIOLETTEN UND GRAUEN ALARMDRÄHTEN VERDRAHTETE INNENGERÄT DARF NICHT MEHR ALS 5A ZIEHEN.



DIE PUMPE DARF NICHT DER SONNE AUSGESETZT WERDEN.

BESTIMMUNGSGEMÄSSER GEBRAUCH

DIE UAMP-F KONDENSATPUMPE IST ZUR ENTFERNUNG VON KONDENSATWASSER GEDACHT UND MUSS VOLLSTÄNDIG INNERHALB EINES GEHÄUSES EINER ELEKTRISCHEN WÄRMEPUMPE, EINES ENTFEUCHTERS UND KLIMA-INNENGERÄTES INSTALLIERT WERDEN. DIES BEINHÄLTET KASSETTengeräte, UNTERFLUR-KONNEKTOREN UND WAND-MONTIERTE KONNEKTOREN. NUR ZUR VERWENDUNG IM INNENBEREICH. NICHT TAUCHFÄHIG.

3.0 SPEZIFIKATION

MAXIMALE DURCHFLUSSMENG	22 L/H (6 GPH)
MAXIMALE KÜHLEISTUNG	18.5 KW (63'000 BTU/H)
MAXIMALE SAUGHÖHE	2 M (6.6 FT)*
MAXIMALE FÖRDERHÖHE	15 M (50 FT)
MAXIMALER HORIZONTALE FÖRDERWEG	75 M (250 FT) BEI 0 M FÖRDERHÖHE UND 0 M SAUGHÖHE
ELEKTRISCHE WERT	100 - 240 VAC, 50 - 60 HZ, 6 W
ALARMRELA	POTENTIALFREI ÖFFNER (NO), AUSFALLSICHER 5 A 250 VAC, 5 A 30 VDC
TEMPERATURSCHUT	SOFTWARE-GESTEUERTER SENS
SCHUTZKLASSE	II
SCHUTZART	VOLLSTÄNDIG VERGOSSEN IP1 KABELSTECKER IP44
BETRIEBSTEMPERATURBEREICH	3 °C - 40 °C (37 °F - 104 °F)
WASSERTEMPERATURBEREICH	5 °C - 40 °C (37 °F - 104 °F)
LAGERTEMPERATURBEREICH	-20 °C - 70 °C (-4 °F - 158 °F)
GERÄUSCHPEGE	<20 DB(A) BEI 1 M (3 FT) ABSTAND
ABFLUSSSCHLAUCH (NICHT ENTHALTEN)	1/4" ODER 6 MM
DIMENSIONEN	30 x 26 x 128 MM (1.2 x 1.0 x 5.0")
GEWICHT	140 G (4.9 OZ)
FARBE	SCHWARZ (RAL 9001)
ZULASSUNG	CE,

* KEINE SAUGHÖHE ANWENDBAR FÜR UAMP-F.

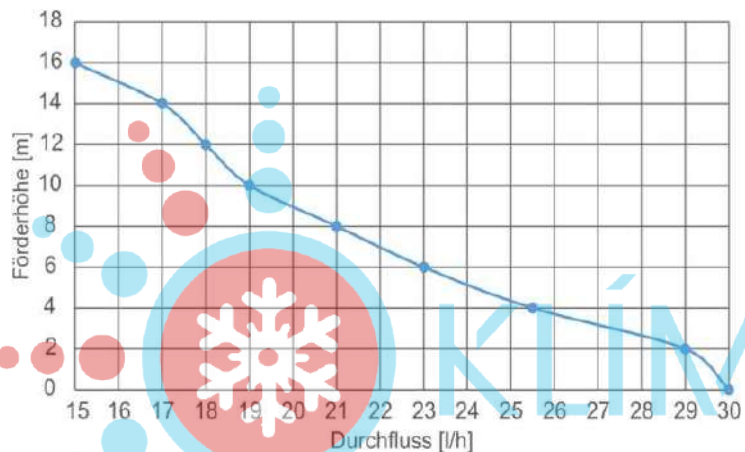

4.0 PRODUKT- UND TEILEBESCHREIBUNG

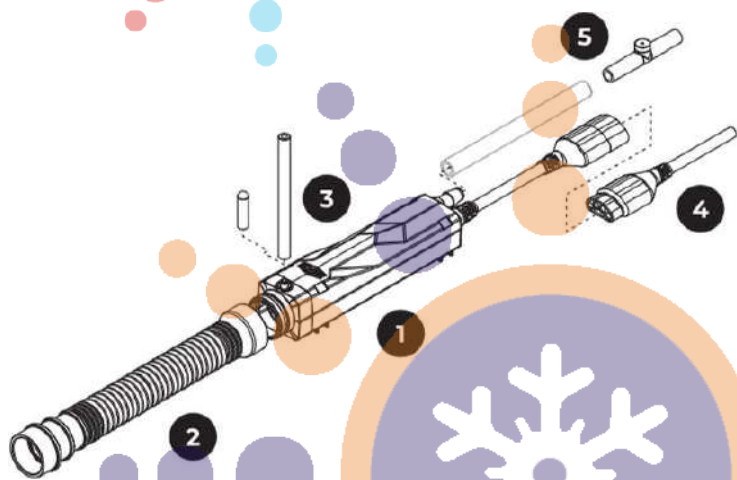

- 1 VAMP-F PUMPE
- 2 AUSZIEHBARER FLEXSCHLAUCH MIT FILTER
- 3 LÜFTUNGSRÖHR
- 4 INSTALLATIONSKABEL
- 5 SIPHON-STOPP VORRICHTUNG

BEDIENUNGSANLEITUNG

5.0 ALARMRELAIS-BETRIEBSTABELLE

PUMPENSTATUS	KONDENSAT LEVEL	STANDARDBETRIEB
STROMLOS	N/A	NC ○ ○ COM
MIT STROM VERSORGT	UNTERHALB ALARMSTUFE	NC ○ ○ COM
MIT STROM VERSORGT	ALARM AKTIVIERT	NC ○ ○ COM

6.0 LED-ANZEIGE

■ ROT ■ GRÜN

STATUS	LED -ABFOLGE	INDIKATION
STROM LOS		FALSCHANGESCHLOSSE, AUSGESTECKT, SPANNUNGSFREI
LED -STARTSEQUENZ		PUMPE STARTET
STANDBY MODUS WARTEN AUF WASSER		KEIN WASSER ZUM PUMPEN
PUMPT WASSER		PUMPE LÄUFT IN NIEDRIGER LEISTUNG
HOCHWASSERMODUS		ERHÖHTE PUMPENLEISTUNG
ALARMMODUS ALARMRELAIS AKTIVIERT		HÖCHSTES WASSERLEVEL UND ALARM AKTIVIERT
ÜBERTEMPERATUR		ZU HOHE TEMPERATUR IN PUMPE
UNGÜLTIGERZUSTAND		SENSOR BENÖTIGT REINIGUNG

BEDIENUNGSANLEITUNG

7.0 TRANSPORT, VERPACKUNG UND LAGERUNG

DER VAMP-F WIRD ZUM SCHUTZ DER TEILE IN EINEM KARTON GELIEFERT. DER KARTON SCHÜTZT VOR ERSCHÜTTERUNGEN WÄHREND DES TRANSPORTS UND DER HANDHABUNG. VERWENDE DEN KARTON IMMER ZUM SCHUTZ DES VAMP-F UND DES ZUBEHÖRS UND SICHERE IHN WÄHREND DES TRANSPORTS AUF DER LADEFÄCHE. DIE LAGERTEMPORATUREN (ABSCHNITT 3) MÜSSEN EINGEHALTEN WERDEN, UND DIE VERPACKUNG MUSS GESCHLOSSEN SEIN. NICHT DER DIREKTEN SONNE UND HOHEN TEMPERATUREN AUSSETZEN, Z. B. IN SERVICEFAHRZEUGEN.

8.0 INSTALLATION

8.1 ANWENDUNG

DIE VAMP-F IST FÜR DIE VERWENDUNG IN EINEM INNENGERÄT EINER KLIMAANLAGE VORGESEHEN. SIE DIENT DAZU, DAS KONDENSWASSER AUS DER AUFFANGWANNE DES INNENGERÄTS ZU ENTFERNEN, WENN DER ABFLUSSSCHLAUCH DES GERÄTS NICHT AUSREICHT.

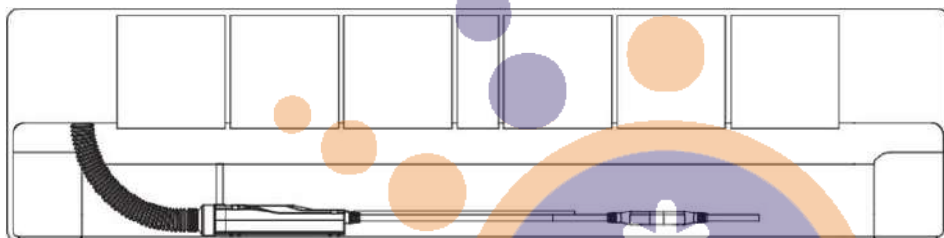

8.2 BENÖTIGTE WERKZEUGE

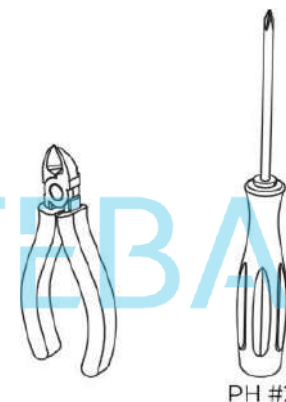

8.3 FLEXSCHLAUCH INSTALLIEREN

TRENN DEN VORHANDENEN KONDENSATWASSERSCHLAUCH VOM KONDENSATWANNENANSCHLUSS. SCHIEB DEN AUSZIEHBAREN FLEXSCHLAUCH AUF DEN KONDENSATWANNENANSCHLUSS UND SICHERE IHN MIT EINEM KABELBINDER.

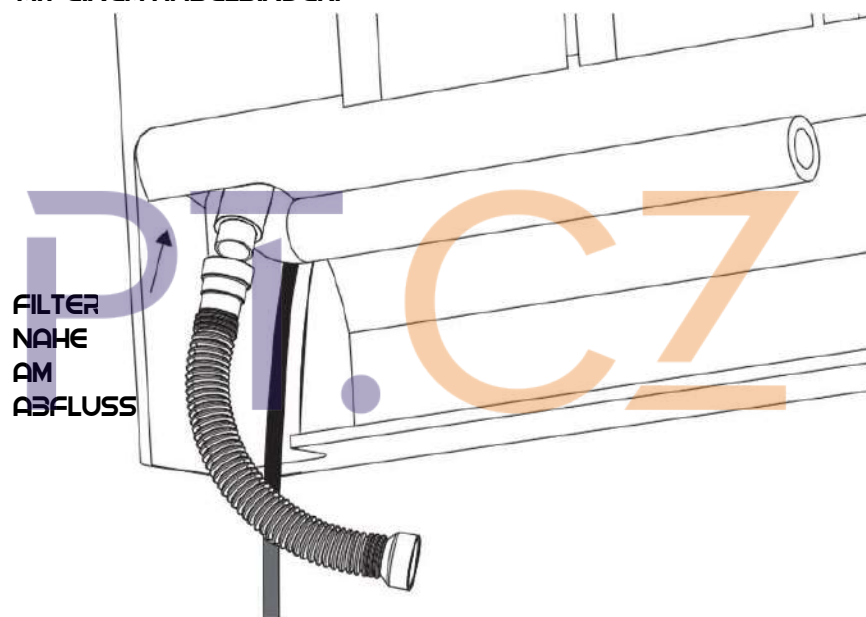

8.4 PUMPE AN DEN AUSZIEHBAREN FLEXSCHLAUCH ANSCHLIESSEN
 PLATZIERE DIE PUMPE AN EINER GEEIGNETEN STELLE IM LEITUNGSSCHACHT
 DES INNENGERÄTS, SO DASS DER WASSERZULAUF DER PUMPE MIT DEM
 AUSZIEHBAREN FLEXSCHLAUCH VERBUNDEN WERDEN KANN.
 SCHIEBE DAS FREIE ENDE DES AUSZIEHBAREN FLEXSCHLAUCH AUF DEN
 WASSERZULAUF DER PUMPE UND SICHERE ES MIT EINEM KABELBINDER.
 STELL SICHER, DASS DIE PUMPE HORIZONTAL STEHT, SO DASS DER ANSCHLUSS
 DES LÜFTUNGSRÖHRS NACH OBEN ZEIGT, UM EINEN KORREKTEN BETRIEB DER
 PUMPE ZU GEWÄHRLEISTEN.
 DIE WAAGRECHTE INSTALLATION DER PUMPE IST FÜR DEN BETRIEB ESSENZIELL.

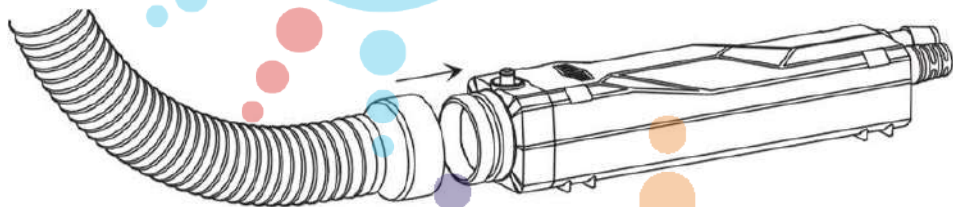

8.5 LÜFTUNGSRÖHR
 SCHIEBE DAS MITGELIEFERT LÜFTUNGSRÖHR AUF DEN ANSCHLUSS, WIE
 UNTEN ABGEBILDET. ACHE DARAUF, DASS DAS OBERE ENDE DES ROHRS
 HÖHER LIEGT ALS DAS WASSER IM AUSZIEHBAREN FLEXSCHLAUCH UND IN DER
 KONDENSATWANNE. SICHERE DAS LÜFTUNGSRÖHR GEGEBENENFALLS, UM
 SICHERZUSTELLEN, DASS ES SICH NICHT BEWEGT, WENN DAS PRODUKT IN
 GEBRAUCH IST. BETRIEB DER PUMPE OHNE INSTALLIERTES LÜFTUNGSRÖHR
 WIRD NICHT EMPFOHLEN.

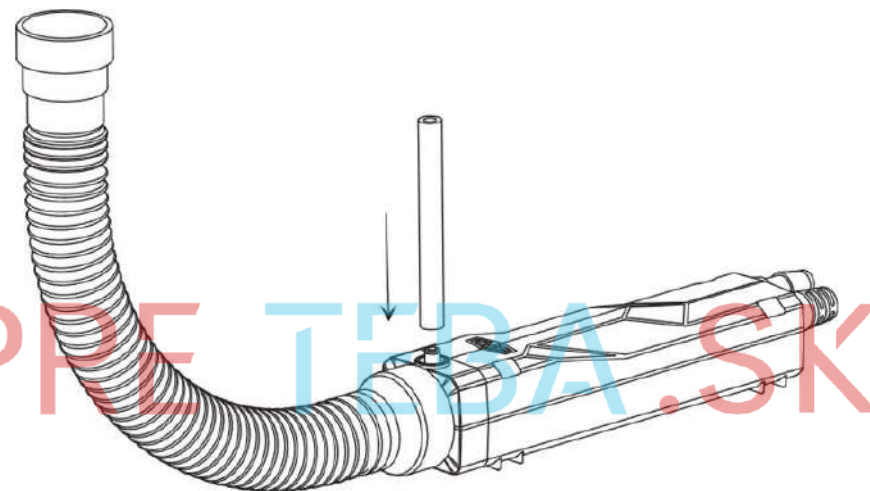

8.6 PUMPE POSITIONIEREN (FLACH)
 DER WAAGRECHTE EINBAU DER PUMPE IST FÜR DEINEN BETRIEB
 UNERLÄSSLICH. BEFESTIGE DIE PUMPE MIT ZWEI KABELBINDER AUF EINER
 EBENEN FLÄCHE.

8.7 ABFLUSSSCHLAUCH ANSCHLIESSEN
 SCHLIESSE DEN 1/4" / 6 MM ABFLUSSSCHLAUCH AN DEN AUSGANGANSCHLUSS
 AN. ACHE DARAUF, DASS DER ABFLUSSSCHLAUCH KEINE KNICKE AUFWEIST,
 DIE DEN WASSERFLUSS BEHINDERN WÜRDEN.

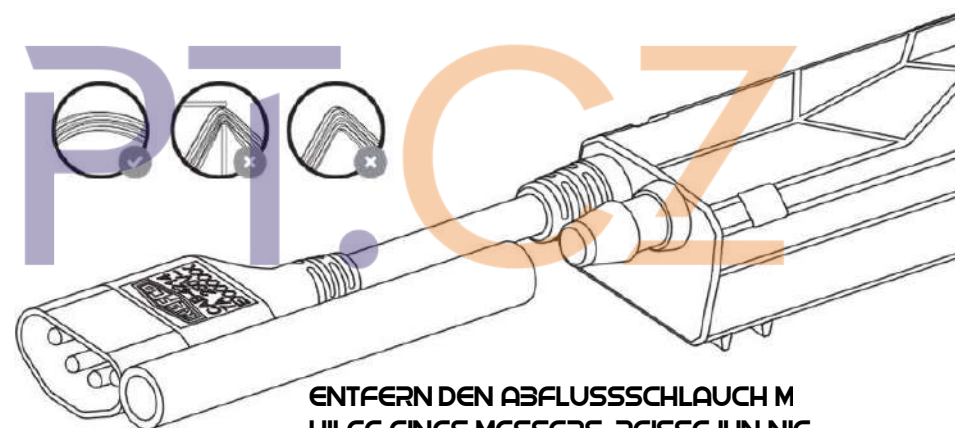

ENTFERN DEN ABFLUSSSCHLAUCH M
 HILFE EINES MESSERS, REISSE IHN NIE
 RAUS. ZU HOHE KRÄFTE AUF PUMPE
 KÖNNEN SCHÄDEN UERURSACHEN

8.8 INSTALLIERE DIE SIPHON-STOPP VORRICHTUNG IN DEINEM ABFLUSSSCHLAUCH.

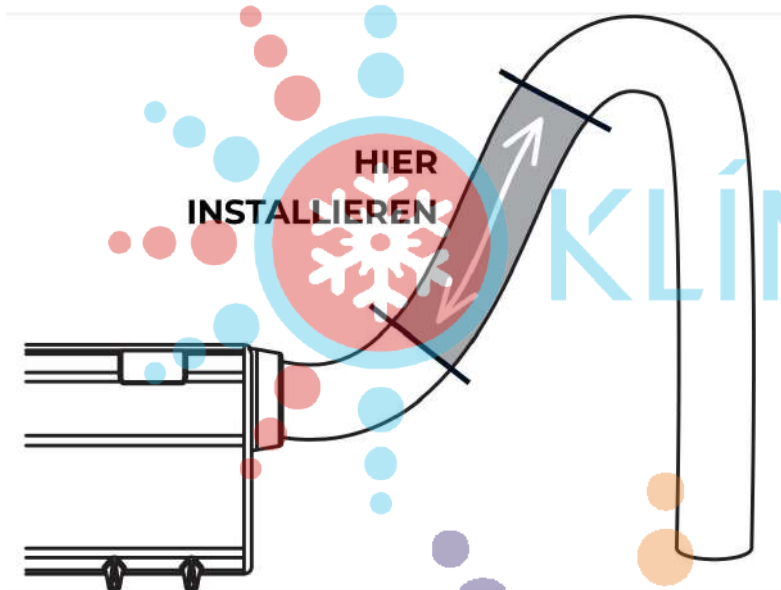

8.9 INSTALLATIONSKABEL INSTALLIEREN

DAS INSTALLATIONSKABEL MUSS AN DIE NETZANSCHLUSSKLEMME IM INNENGERÄT ANGESCHLOSSEN WERDEN.

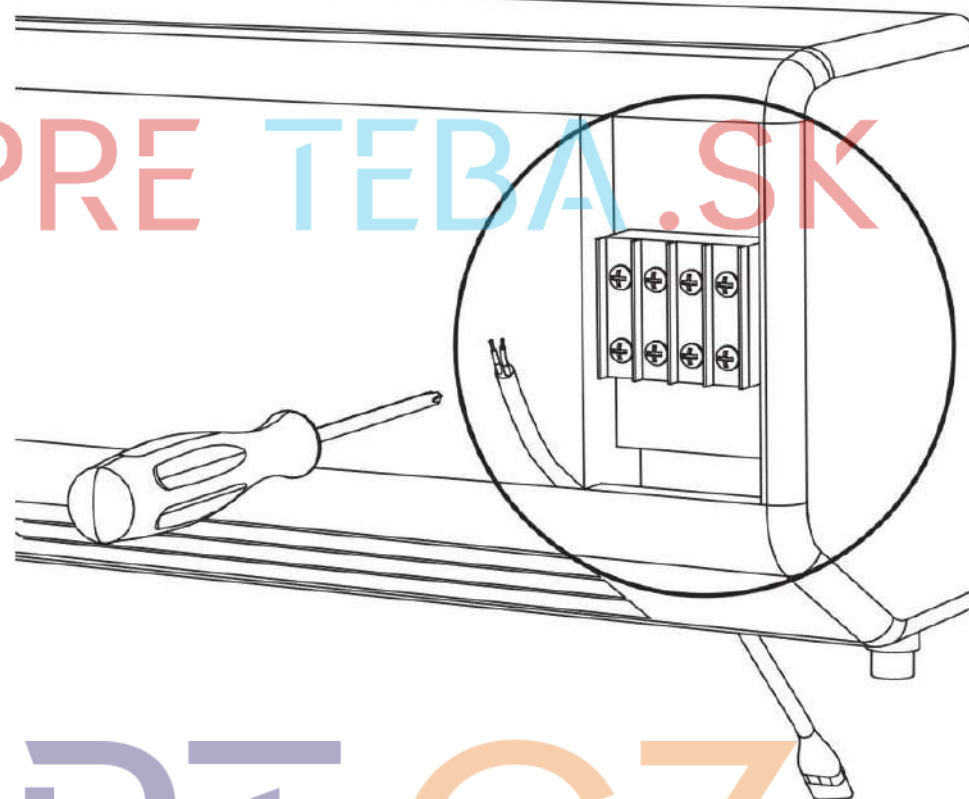

OPTIONAL KÖNNEN DIE GRAUEN UND VIOLETTEN LITZEN ANGESCHLOSSEN WERDEN, UM DIE STROMVERSORGUNG DES INNENGERÄTS ZU SCHALTEN. DIES ERMÖGLICHT ES DER PUMPE, DAS INNENGERÄT ZU DEAKTIVIEREN, WENN MEHR WASSER ERZEUGT WIRD, ALS DASS DIE PUMPE ES BEWÄLTIGEN KÖNNTE.

9.10 VERBINDUNG ZWISCHEN INSTALLATIONSKABEL UND PUMPE HERSTELLEN

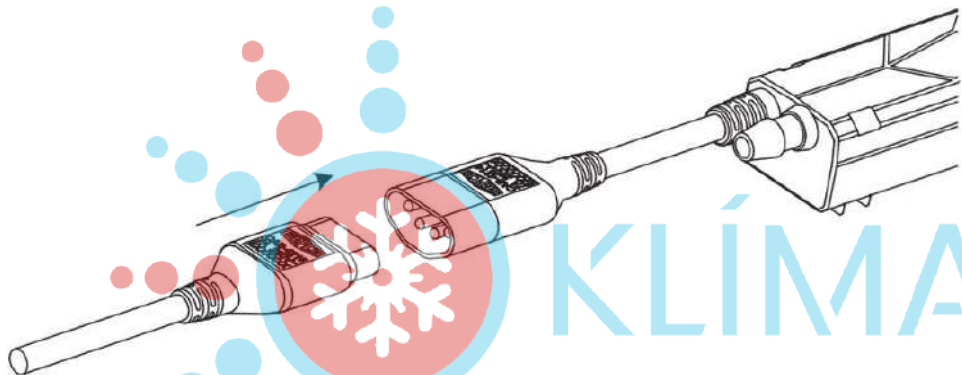

9.11 VERDRÄHTUNG

BEISPIELE FÜR VERDRÄHTUNG MIT UND OHNE VERWENDUNG DES ALARMRELAIS SIND UNTEN DARGESTELLT. DAS ALARMRELAIS KANN VERWENDET WERDEN, UM DIE QUELLE DES KONDENSWASSERS ZU DEAKTIVIEREN, WENN DIE WAMP-F-PUMPE EINEN HÖHEREN WASSERSTAND ALS ERWARTET FESTGESTELLT HAT.

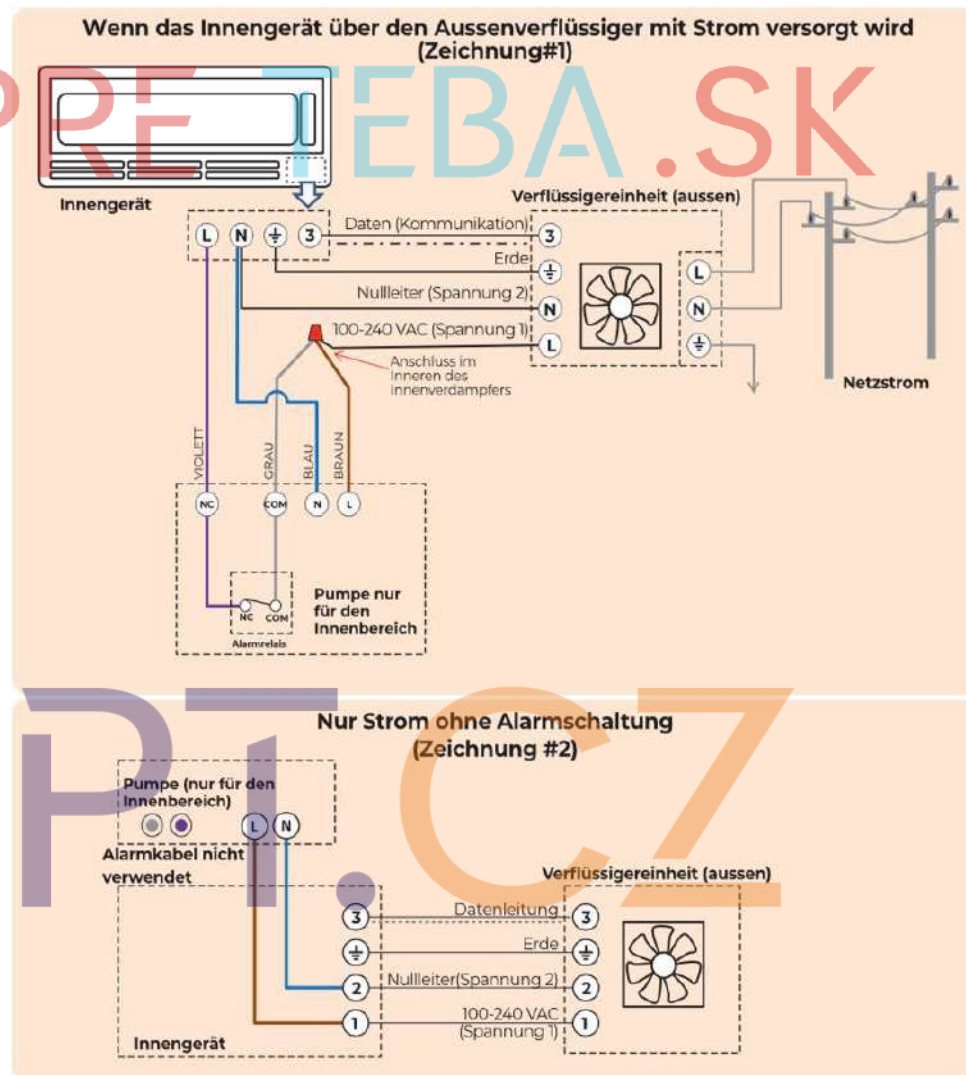

9.12 INBETRIEBNAHME

SOBALD DIE INSTALLATION ABGESCHLOSSEN IST, STELLE DIE STROMVERSORGUNG DES GERÄTS WIEDER HER. DU SOLLTEST EIN REGELMÄSSIGES BLINKEN DER LED SEHEN, WAS DEN NORMALEN BETRIEB DER PUMPE ANZEIGT.

FÜLLE MIT EINER DOSIERFLASCHE WASSER IN DIE KONDENSATWANNE, DAS DANN IN DEN AUSZIEHBAREN FLEXSCHLAUCH ABFLIESST. WENN GENÜGENDE WASSER INS RESERVOIR GELANGT IST, WIRD DIE PUMPE AKTIVIERT UND DAS WASSER ABGEPUMPT.

WENN DU DAS ALARMRELAIS IN DEINER INSTALLATION VERWENDET HAST, ÜBERPRÜFE ES, IN DEM DU SO VIEL WASSER EINFÜLLST, DASS DER WASSERSTAND MINDESTENS FÜNF SEKUNDEN LANG ÜBER DER OBERKANTE DER PUMPE BLEIBT. NACH DREI SEKUNDEN DES PUMPENS WIRD DAS ALARMRELAIS AKTIVIERT, WODURCH DIE STROMZUFUHR ZU DEINEM INNENGERÄT UNTERBROCHEN WIRD. DIE STROMZUFUHR ZUR PUMPE SELBST WIRD DADURCH NICHT UNTERBROCHEN, SIE LÄUFT WEITER, BIS DAS WASSER AUS DEM RESERVOIR ENTLEERT IST. DANN SCHALTET DAS ALARMRELAIS DIE STROMVERSORGUNG DES INNENGERÄTS WIEDER EIN.

ENDKONTROLLE:

- LED BLINKT GRÜN
- WASSER AUFTRAGEN: LED WECHSELT ZU DAUERGRÜN UND DANN ZU ROT
- DIE PUMPE IST HORIZONTAL INSTALLIERT
- SIPHON-STOPP VORRICHTUNG IST INSTALLIERT
- LÜFTUNGSROHR IST INSTALLIERT
- KABELBINDER FÜR DIE BEFESTIGUNG VON SCHLAUCH, PUMPE UND ABFLUSSSCHLAUCH

9.0 WARTUNG

UM EINE OPTIMALE LEISTUNG AUFRECHTZUERHALTEN, SOLLTE DEINE WAMP-F IM RAHMEN DES REGELMÄSSIGEN WARTUNGSPLANS DEINES SYSTEMS INSPIZIERT UND GEREINIGT WERDEN. MINDESTENS JÄHRLICHE REINIGUNG WIRD EMPFOHLEN.

9.1 REINIGUNG DES SENSORS

ENTFERNE DEN AUSZIEHBAREN FLEXSCHLAUCH VON DER VORDERSEITE DER PUMPENEINHEIT. ÜBERPRÜFE MIT EINER TASCHENLAMPE ODER EINER ANDEREN LICHTQUELLE DEN OPTISCHEN SENSOR AN DER VORDERSEITE DER PUMPE. WENN ER VERSCHMUTZT IST ODER SICH Z. B. ALGEN ANGESAMMELT HABEN, REINIGE DEN SENSOR VORSICHTIG MIT EINEM FEUCHTEN TUCH. VERWENDE FÜR DIE REINIGUNG DES OPTISCHEN SENSORS KEINE ANDEREN LÖSUNGSMITTEL ALS WASSER.

9.2 AUSWECHSLUNG DES FILTERS ODER DES FLEXSCHLAUCHS

DER AUSZIEHBARE FLEXSCHLAUCH IST MIT EINEM INTEGRIERTEN FILTER AUSGESTATTET, DER VERHINDERT, DASS PARTIKEL DEINE PUMPE UND SCHLÄUCHE BESCHÄDIGEN ODER VERSTOPFEN. NEHME DEN FILTER BEI BEDARF HERAUS, REINIGE IHN UND DEN FLEXSCHLAUCH MIT SEIFENWASSER UND SETZE IHN DANN WIEDER EIN.

WENN DER AUSZIEHBARE FLEXSCHLAUCH BESCHÄDIGT ODER ZU SCHMUTZIG IST, UM IHN ZU REINIGEN, KANNST DU IHN ERSETZEN, INDEM DU IHN VOM KONDENSATWANNENANSCHLUSS UND DER PUMPE ABNIMMST UND DASS DAS ERSATZTEIL EINBAUST.

9.3 ERSETZEN DER PUMPE

ÜBERPRÜFE DAS PUMPENGEHÄUSE UND DIE ELEKTRISCHEN KABEL AUF ANZEICHEN VON BESCHÄDIGUNGEN. WENN DU EINE BESCHÄDIGUNG FESTSTELLST, UNTERBRECHE DIE STROMZUFUHR ZUM INNENGERÄT UND ZUR PUMPE, BEVOR DU DAS BESCHÄDIGTE TEIL AUSTAUSCHST.

10.0 FEHLERBEHEBUNG

FEHLER	KORREKTUR MASSNAHMEN
KEINE LED -LICHTER	ÜBERPRÜFE DIE ELEKTRISCHE VERSORGUNG DER PUMPE. WENN DIE ELEKTRISCHE VERSORGUNG IN ORDNUNG IST, MUSS DIE PUMPE AUSGETAUSCHT WERDEN.
PUMPE LÄUFT STÄNDIG, AUCH OHNE WASSER	<p>PRÜFE, OB DAS PUMPENGEHÄUSE FLACH, D. H. HORIZONTAL UND NICHT VON HINTEN NACH VORNE ODER VON EINER SEITE ZUR ANDEREN GEKIPPT, IST.</p> <p>PRÜFE DEN OPTISCHEN SENSOR AUF VERUNREINIGUNGEN UND REINIGE IHN BEI BEDARF, WIE IM ABSCHNITT «WARTUNG» IN DIESER BETRIEBSANLEITUNG BESCHRIEBEN.</p> <p>PRÜFE DEN AUSLASSSCHLAUCH AUF VERSTOPFUNGEN ODER KNICKE. ERSETZE DEN SCHLAUCH BEI BEDARF.</p>

11.0 GARANTIE

DEINE NEUE, HOCHMODERNE VAMP-F WURDE NACH DEN NEUESTEN ERKENNTNISSEN DER ARBEITSPHYSIOLOGIE UND ERGONOMIE ENTWICKELT. DIE REFCO MANUFACTURING LTD. IST NACH DIN EN ISO 9001:2008 ZERTIFIZIERT. STÄNDIGE QUALITÄTSKONTROLLEN SOWIE EIN SORGFÄLTIGER FERTIGUNGSPROZESS GARANTIEREN EINE ZUVERLÄSSIGE FUNKTIONALITÄT UND SIND GRUNDLAGE FÜR DIE REFCO-GARANTIE GEMÄSS DEN AM TAG DER LIEFERUNG GÜLTIGEN ALLGEMEINEN VERKAUFS- UND LIEFERBEDINGUNGEN. AUSGESCHLOSSEN VON DER GARANTIE SIND SCHÄDEN, DIE DURCH OFFENSICHTLICHE FEHLBEHANDLUNG UND ABNUTZUNG ENTSTANDEN SIND.

12.0 ENTSORGUNG

DIE VAMP-F IST FÜR DEN LANGZEITEINSATZ ENTWICKELT WORDEN. BEREITS BEI DER MATERIALBESCHAFFUNG UND DER PRODUKTION WURDE AUF ENERGIEEINSPARUNG UND UMWELTVERTRÄGLICHKEIT GEACHTET. REFCO NIMMT SEINE VERANTWORTUNG GEGENÜBER DER UMWELT WAHR UND IST DESHALB NACH DIN EN ISO 14001:2015 ZERTIFIZIERT. BEI DER AUSSERBETRIEBNAHME DES GERÄTS MUSS DER ANWENDER DIE ÖRTLICHEN ENTSORGUNGSVORSCHRIFTEN BEACHTEN. DAS GEHÄUSE IST AUS PA, DIE ANDEREN KUNSTSTOFFTEILE SIND AUS PP UND DIE ELEKTRONIK IST FR4. DIE VERPACKUNG BESTEHT AUS KARTON.



13.0 ERSATZTEILE UND ZUBEHÖR

ERSATZTEILE	BEZEICHNUNG	ART.-NR.
AUSZIEHBARER FLEXSCHLAUCH MIT FILTER #4	POSABLE -HOSE/4	4689088
SIPHON-STOPP VORRICHTUNG #4	HSG -4065/4	3004066
INSTALLATIONSKABEL	CP -INSTALLATION - CABLE	4689089
ZUBEHÖR		
IN-LINE FILTE	IN -LINE FILTER	4678597
STERNSCHLAUCH(50' /15 M)	STAR -TUBE -600	3004186
STERNSCHLAUCH UNSIPHON-STOPP VORRICHTUNG	KIT -4087	3004087

SOMMAIRE

1.0	INTRODUCTION	43
2.0	GÉNÉRALITÉS	43
3.0	SPÉCIFICATION	47
4.0	DESCRIPTION DU PRODUIT ET DES PIÈCES	48
5.0	RELAIS D'ALARME TABLEAU DE FONCTIONNEMENT	49
6.0	AFFICHAGE LED	49
7.0	TRANSPORT, EMBALLAGE ET CHARGEMENT	50
8.0	INSTALLATION	50
9.0	ENTRETIEN	59
10.0	CORRECTION DES ERREURS	60
11.0	GARANTIE	60
12.0	ÉLIMINATION	61
13.0	PIÈCES DE RECHANGE ET ACCESSOIRES	61

1.0 INTRODUCTION

NOUS VOUS REMERCIONS D'AVOIR ACHETÉ CET APPAREIL. LE MANUEL ACTUEL PEUT ÊTRE TÉLÉCHARGÉ SUR WWW.REFCO.CH.

2.0 GÉNÉRALITÉS

AVANT DE TRAVAILLER AVEC LA UAMP-F, VEUILLEZ D'ABORD LIRE ATTENTIVEMENT LE MANUEL D'UTILISATION. IL CONTIENT DES INFORMATIONS IMPORTANTES POUR LE BON FONCTIONNEMENT, L'ENTRETIEN ET L'ÉLIMINATION DE LA POMPE.

CONFORMITÉ

	CET APPAREIL EST CONFORME AUX DIRECTIVES EUROPÉENNES PERTINENTES. LA DÉCLARATION DE CONFORMITÉ EST DISPONIBLE AUX COORDONNÉES INDIQUÉES OU SUR LE SITE WEB DE REFCO.
	IL EST DONC ÉGALEMENT CONFORME AUX RÉGLEMENTATIONS BRITANNIQUES PERTINENTES.
	RCM: SIGNE DE CONFORMITÉ RÉGLEMENTAIRE CET APPAREIL EST CONFORME AUX EXIGENCES DE LA RÉGLEMENTATION RCM.
	ROHS: RESTRICTION DES SUBSTANCES DANGEREUSES CET APPAREIL EST CONFORME AUX EXIGENCES DE LA DIRECTIVE EUROPÉENNE ROHS. ROHS 2011/65/EU Y COMPRIS 2015/863/EU CET APPAREIL NE CONTIENT AUCUNE SUBSTANCE INTERDITE DÉPASSANT LES VALEURS MAXIMALES AUTORISÉES.
	CONFORMÉMENT À L'ARTICLE 33 DU RÈGLEMENT REACH 1907/2006, NOUS CONFIRONS QUE CET APPAREIL ET SON EMBALLAGE SONT CONFORMES À L'ARTICLE 57 DU RÈGLEMENT REACH 1907/2006.

MODE D'EMPLOI

CET APPAREIL ET SON EMBALLAGE CONTIENNENT AUCUNE DES SUBSTANCES EXTRÊMEMENT PRÉOCCUPANTES FIGURANT DANS LA LISTE CANDIDATE ACTUELLE (ARTICLE 59) à DES CONCENTRATIONS SUPÉRIEURES à 0,1%.

CONSIGNES DE SÉCURITÉ IMPORTANTES



VEUILLEZ LIRE ET SUIVRE ATTENTIVEMENT TOUTES LES CONSIGNES DE SÉCURITÉ ET LES INSTRUCTIONS D'INSTALLATION ET LES LIRE INTÉGRALEMENT AVANT DE TRAVAILLER.

EXPLICATION DES SYMBOLES



AVERTISSEMENT
INDIQUE UNE SITUATION POTENTIELLEMENT DANGEREUSE QUI, SI ELLE N'EST PAS ÉVITÉE, PEUT ENTRAÎNER DES BLESSURES GRAVES.



DANGER
INDIQUE UNE SITUATION DANGER ÉLECTRIQUE. LE NON-RESPECT DES CONSIGNES DE SÉCURITÉ PEUT ENTRAÎNER DES BLESSURES GRAVES, VOIRE MORTELLES.



DOUBLEMENT ISOLÉ: EN CAS D'ENTRETIEN, UTILISER SEULEMENT DES PIÈCES DE RECHANGE.

INSTRUCTIONS DE SÉCURITÉ

IMPRIMER LES INSTRUCTIONS DE SÉCURITÉ EN LETTER A/DIN A4.



RESPECTEZ LES CONSIGNES DE SÉCURITÉ LOCALES (RÉGLEMENTATIONS ÉLECTRIQUES RÉGIONALES EN VIGUEUR DANS LA ZONE OÙ LA POMPE à CONDENSAT EST UTILISÉE.



INSTALLATION UNIQUEMENT PAR DPERSONNEL FORMÉ à CE EFFET ET DISPOSANT D'UNE FORMATION TECHNIQUE ET D'OUTILS SUFFISANT.

CET APPAREIL N'EST PAS DESTINÉ à ÊTRE UTILISÉ PAR PERSONNES (Y COMPRIS DES ENFANTS DE MOINS DE 8 ANS) DONT LES CAPACITÉS PHYSIQUES, SENSORIELLES OU MENTALES SONT RÉDUITES OU QUI MANQUENT D'EXPÉRIENCE ET DE CONNAISSANCES, à MOINS QU'ELLES NE SOIENT SURVEILLÉES PAR UNE PERSONNE RESPONSABLE DE LEUR SÉCURITÉ OU QU'ELLES AIENT REÇU DE CELLE-CI DES INSTRUCTIONS SUR LA MANIÈRE D'UTILISER L'APPAREIL.



LES ENFANTS DOIVENT ÊTRE SURVEILLÉS AFIN DE S'ASSURER QU'ILS NE JOUENT PAS AVEC L'APPAREIL.



POUR UNE UTILISATION à L'INTÉRIEUR SEULEMENT. POU MARQUAGE DES APPAREILS ÉLECTRIQUES PRINCIPALEMENT DESTINÉS à ÊTRE UTILISÉS à L'INTÉRIEUR.



DÉBRANCHEZ L'ALIMENTATION ÉLECTRIQUE AVANT DE PROCÉDER à L'INSTALLATION, à L'ENTRETIEN OU AU SERVICE.



N'INSTALLEZ PAS LA POMPE DE REFCO SI ELLE PRÉSENTE I SIGNES D'ENDOMMAGEMENT.



LE CÂBLE D'INSTALLATION DOIT ÊTRE VÉRIFIÉ AU L'INSTALLATIO PUIS à INTERVALLES RÉGULIERS, AFIN DE DÉTECTER TOUT SIGNE DE DOMMAGE. SI UN CÂBLE EST ENDOMMAGÉ, IL DOIT ÊTRE REMPLACÉ PAR LA BONNE PIÈCE, FOURNIE SOIT PAR REFCO, SOIT PAR UNE ENTREPRISE DE SERVICE APRÈS-VENTE AGRÉÉE.



LES CÂBLES DE LA POMPE à CONDENSAT NE DOIVENT PAS ÊTRE COUPÉS ET ILS DOIVENT ÊTRE POSÉS DE MANIÈRE à NE PAS ÊTRE ENDOMMAGÉS PENDANT OU APRÈS L'INSTALLATION.



TOUS LES RACCORDS DE TUYAUX DOIVENT ÊTRE FIXÉ TUBULURES à L'AIDE DE COLLIERS DE SERRAGE AUTOBLOQUANTS OU D'UN COLLIER.

VEUILLEZ À CE QU'AUCUN PRODUIT CHIMIQUE N'ENTRE EN CONTACT AVEC LA POMPE À CONDENSAT. VEUILLEZ RETIRER LA POMPE ET LA SONDE À EAU AVANT D'UTILISER DES SOLUTIONS DE NETTOYAGE OU D'AUTRES PRODUITS CHIMIQUES. RINCEZ LES SERPENTINS D'ÉVAPORATION À L'EAU AVANT DE RÉINSTALLER LA POMPE À CONDENSAT ET LA SONDE À EAU. ASSUREZ-VOUS QUE LES SERPENTINS D'ÉVAPORATION SONT LIBRES DE PRODUITS CHIMIQUES AVANT VOUS RÉINSTALLEZ LA POMPE DE REFCO.



LE CÂBLE D'INSTALLATION NE DOIT ÊTRE SOUMIS À UNE TRACTION. LE CÂBLE D'INSTALLATION DOIT ÊTRE ENTIÈREMENT INSÉRÉ DANS LA PRISE. UTILISEZ SEULEMENT LE CÂBLE D'INSTALLATION D'ORIGINE.



N'INSTALLEZ PAS D'ÉLÉMENTS À PROXIMITÉ AYANT UN IMPACT THERMIQUE IMPORTANT SUR LA POMPE.



L'ALIMENTATION ÉLECTRIQUE DE LA POMPE DOIT ÊTRE LIMITÉE UN COURANT INFÉRIEUR À 7A.



L'UNITÉ INTÉRIEURE CÂBLÉE PAR LES CÂBLES D'ALARME VIOLETS ET GRIS NE DOIT PAS TIRER PLUS DE 5A.



LA POMPE NE DOIT PAS ÊTRE EXPOSÉE AU SOLEIL.

UTILISATION CONFORME

LA POMPE À CONDENSAT UAMP-F EST DESTINÉE À L'ÉLIMINATION DE L'EAU DE CONDENSATION ET DOIT ÊTRE ENTIÈREMENT INSTALLÉE DANS LE BOÎTIER D'UNE POMPE À CHALEUR ÉLECTRIQUE, D'UN DÉSHUMIDIFICATEUR ET D'UNE UNITÉ INTÉRIEURE DE CLIMATISATION. CELA INCLUT LES UNITÉS À CASSETTE, LES CONNEXEURS SOUS PLANCHER ET LES CONNEXEURS MURAUX. POUR UNE UTILISATION À L'INTÉRIEUR UNIQUEMENT. NON SUBMERSIBLE.

3.0 SPÉCIFICATION

DÉBIT MAXIMAL	22 L/H (6 GPH)
CAPACITÉ DE REFROIDISSEMENT MAX.	18.5 KW (63'000 BTU/H)
HAUTEUR D'ASPIRATION MAX.	2 M (6.6 FT)*
HAUTEUR DE REFOULEMENT MAX.	15 M (50 FT)
COURS (HORIZONTAL DE REFOULEMENT MAX.	75 M (250 FT) À UNE HAUTEUR DE REFOULEMENT DE 0 M ET UNE HAUTEUR D'ASPIRATION DE 0 M
NOTATION ÉLECTRIQUE	100-240 VAC, 50-60 HZ, 6 W
NIVEAU DE RELAIS D'ALARM	NIVEAU DE RELAIS D'ALARM NORMALEMENT FERMÉ (NC), À SÉCURITÉ INTÉGRÉE 5 A 250 VAC, 5 A 30 VDC
PROTECTION THERMIQUE	CAPTEUR COMMANDÉ PAR LOGICIEL
TYPE DE PROTECTION	II
PROTECTION CONTRE LES INTRUSIONS	ENTIÈREMENT SCELLÉ IP67; CONNECTEUR DE CÂBLE IP44
PLAGE DE TEMPÉRATURE DE SERVICE	3 °C - 40 °C (37 °F - 104 °F)
PLAGE DE TEMPÉRATURE DE L'EAU	5 °C - 40 °C (37 °F - 104 °F)
PLAGE DE TEMPÉRATURE DE STOCKAGE	-20 °C - 70 °C (-4 °F - 158 °F)
NIVEAU SONORE	<20 DB(A) À UNE DISTANCE DE 1 M (3 FT)
TUBE DE REFOULEMENT (PAS INCLUS)	1/4" OU 6 MM
DIMENSIONS	30 x 26 x 128 MM (1.2 x 1.0 x 5.0")
POIDS	140 G (4.9 OZ)
COULEUR	NOIR (RAL 9001)
CONFORMITÉ	CE

* PAS DE HAUTEUR D'ASPIRATION APPLICABLE POUR UAMP-F.

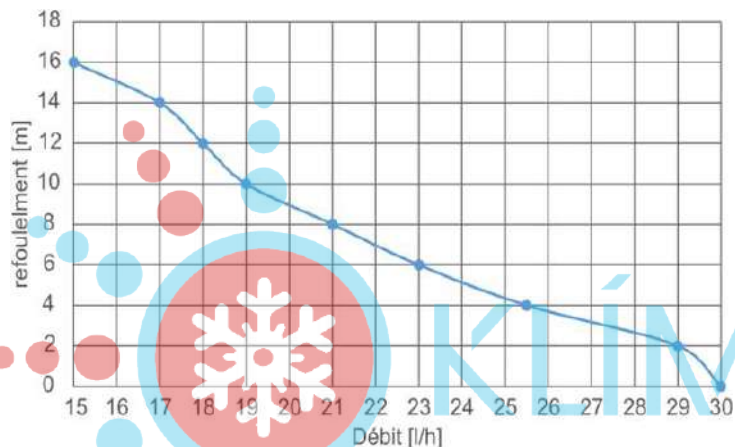

4.0 DESCRIPTION DU PRODUIT ET DES PIÈCES

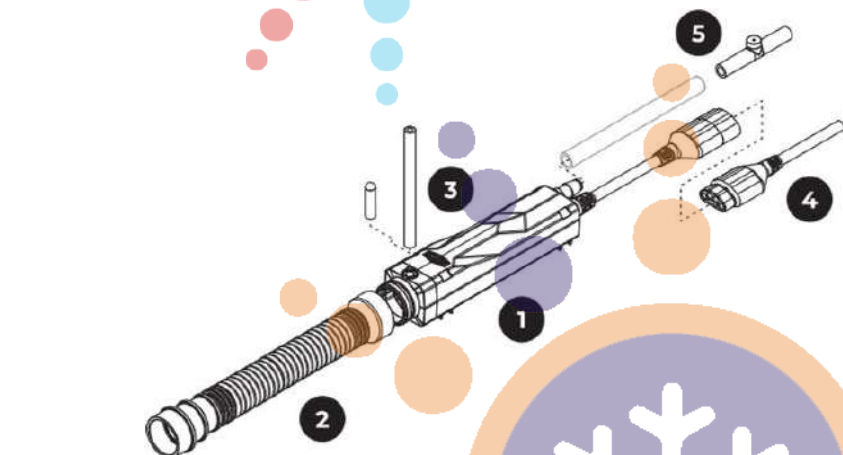

- 1 VAMP-F POMPE
- 2 TUYAU FLEXIBLE ET EXTENSIBLE AVEC FILTRE
- 3 TUYAU DE VENTILATION
- 4 CÂBLE D'INSTALLATION
- 5 VANNE ANTI-SIPHON

5.0 RELAIS D'ALARME TABLEAU DE FONCTIONNEMENT

ÉTAT DE LA POMPE	NIVEAU DE CONDENSATION	OPÉRATION PAR DÉFAUT
PAS ALIMENTÉE	N/A	NC ○ ○ COM
ALIMENTÉE	NIVEAU D'ALARME INFÉRIEUR	NC ○ ○ COM
ALIMENTÉE	ALARME ACTIVÉE	NC ○ ○ COM

■ ROUGE ■ VERT

5.0 AFFICHAGE LED

ÉTAT	SÉQUENCE DE LED	RAISON
PAS ALIM ENTÉE		MALE CONNECTÉE, NON CONNECTÉE OU AUCUNE TENSION D'ENTRÉE
SÉQUENCE DE DÉMARRAGE		POMPE DÉMARRE
MODE VEILLE ATTENDRE D'EAU		PAS D'EAU à POMPER
POMPAGE DE L'EAU		POMPE TOURNE
MODE NIVEAU D'EAU ÉLEVÉ		AUGMENTATION DE LA VITESSE DE LA POMPE
MODE D'ALARME - RELAIS ACTIVÉ		NIVEAU D'EAU ÉLEVÉ, ALARME ACTIVÉE
TEMPÉRATURE ÉLEVÉE		TEMPÉRATURE ÉLEVÉE DÉTECTÉE
ÉTAT INVAIDE		CAPTEUR DOIT ÊTRE NETTOYÉ

7.0 TRANSPORT, EMBALLAGE ET CHARGEMENT

LE UAMP-F EST LIURÉ DANS UN CARTON POUR PROTÉGER LES Pièces. LE CARTON PROTÈGE CONTRE LES CHOCS PENDANT LE TRANSPORT ET LA MANIPULATION. UTILISEZ TOUJOURS LE CARTON POUR PROTÉGER LE UAMP-F ET LES ACCESSOIRES ET FIXEZ-LE SUR LE PLATEAU DE CHARGEMENT PENDANT LE TRANSPORT. LES TEMPÉRATURES DE STOCKAGE (SECTION 3) DOIVENT ÊTRE RESPECTÉES ET L'EMBALLAGE DOIT ÊTRE FERMÉ. NE PAS L'EXPOSER DIRECTEMENT AU SOLEIL OU à DES TEMPÉRATURES ÉLEVÉES, PAR EXEMPLE DANS DES VÉHICULES DE SERVICE.

8.0 INSTALLATION

8.1 APPLICATION

LA UAMP-F EST CONÇU POUR ÊTRE UTILISÉ DANS UNE UNITÉ INTÉRIEURE D'UN SYSTÈME DE CLIMATISATION. ELLE SERT à ÉVACUER L'EAU DE CONDENSATION DU BAC DE RÉCUPÉRATION DE L'UNITÉ INTÉRIEURE LORSQUE LE TUBE DE REFOULEMENT DE L'APPAREIL NE SUFFIT PAS.

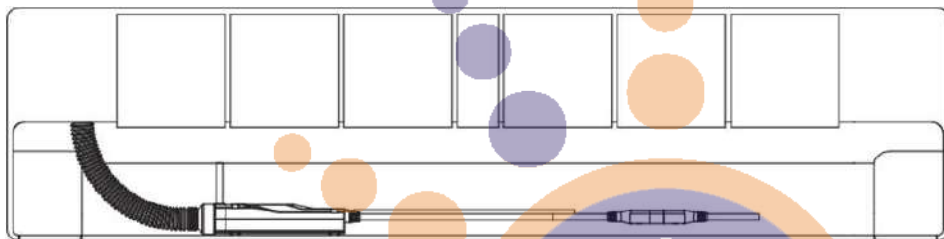

8.2 OUTILS NÉCESSAIRES

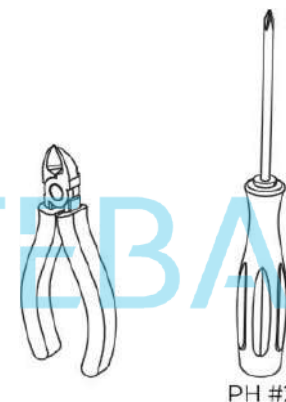

8.3 INSTALLER LE TUYAU FLEXIBLE ET EXTENSIBLE

SÉPAREZ LE TUYAU DE CONDENSATION EXISTANT DU RACCORD DU BAC DE CONDENSAT. FAITES GLISSER LE TUYAU FLEXIBLE ET EXTENSIBLE SUR LE RACCORD DU BAC DE CONDENSAT ET FIXEZ-LE AVEC UN SERRE-CÂBLE.

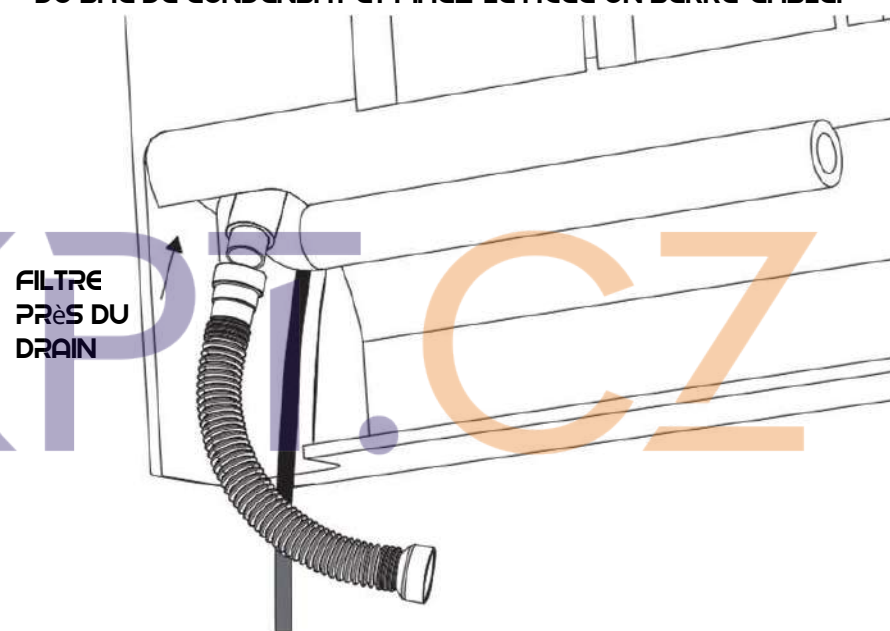

8.4 RACCORDEMENT DE LA POMPE AU TUYAU FLEXIBLE ET EXTENSIBLE.
PLACEZ LA POMPE à UN ENDROIT APPROPRIÉ DANS LE PUIT DE CONDUITE DE L'UNITÉ INTÉRIEURE, DE SORTE QUE L'ARRIVÉE D'EAU DE LA POMPE PUISSE ÊTRE RACCORDÉE AU TUYAU FLEXIBLE ET EXTENSIBLE.
GLISSEZ L'EXTRÉMITÉ LIBRE DU TUYAU FLEXIBLE ET EXTENSIBLE SUR L'ARRIVÉE D'EAU DE LA POMPE ET FIXEZ-LA AVEC UN SERRE-CÂBLE.
ASSUREZ-VOUS QUE LA POMPE EST EN POSITION HORIZONTAL, DE SORTE QUE LE RACCORD DU TUYAU D'ÉVENT SOIT DIRIGÉ VERS LE HAUT, AFIN DE GARANTIR UN FONCTIONNEMENT CORRECT DE LA POMPE.
L'INSTALLATION HORIZONTALE DE LA POMPE EST ESSENTIELLE POUR SON FONCTIONNEMENT.

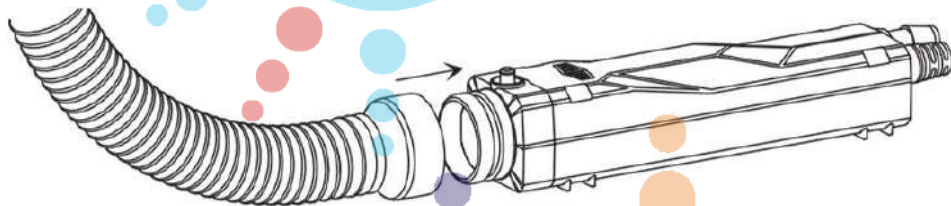

8.5 TUYAU D'ÉVENT

GLISSEZ LE TUYAU D'ÉVENT FOURNI SUR LE RACCORD, COMME ILLUSTRÉ CI-DESSOUS. VEILLEZ à CE QUE L'EXTRÉMITÉ SUPÉRIEURE DU TUYAU SOIT PLUS HAUTE QUE L'EAU DANS LE TUYAU FLEXIBLE ET EXTENSIBLE ET DANS LE BAC à CONDENSAT. SI NÉCESSAIRE, SÉCURISEZ LE TUYAU D'ÉVENT POUR VOUS ASSURER QU'IL NE BOUGE PAS LORSQUE LE PRODUIT EST EN COURS D'UTILISATION. IL N'EST PAS RECOMMANDÉ DE FAIRE FONCTIONNER LA POMPE SANS TUBE D'ÉVENT.

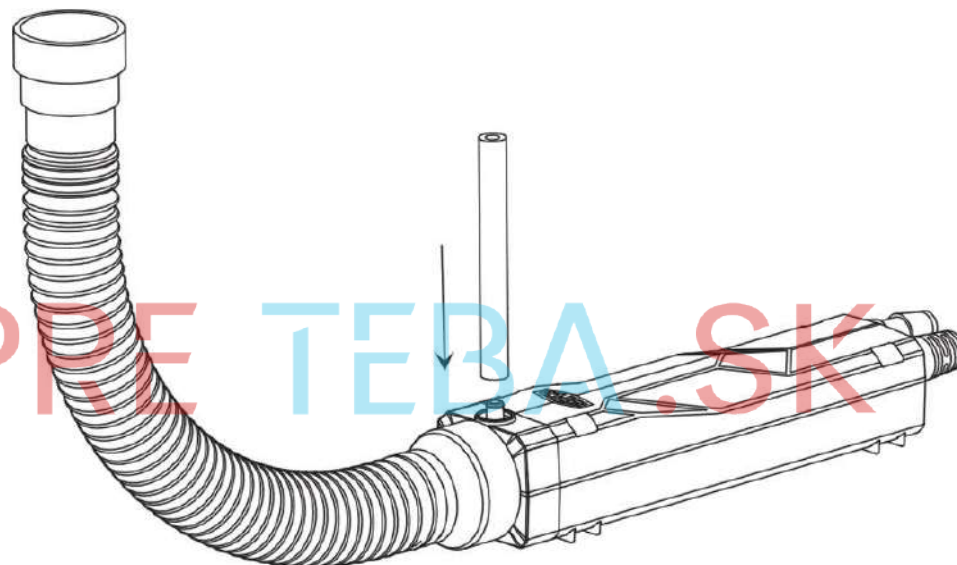

8.6 LOCALISER LA POMPE (à PLAT)

L'INSTALLATION HORIZONTALE DE LA POMPE EST ESSENTIELLE POUR SON FONCTIONNEMENT. FIXER LA POMPE à L'AIDE DE DEUX COLLIERS DE SERRAGE SUR UNE SURFACE PLANE.

8.7 RACCORDER LE TUBE DE REFOULEMENT

RACCORDEZ LE TUBE DE REFOULEMENT 1/4" / 6 MM AU RACCORD DE SORTIE. VEILLEZ à CE QUE LE TUBE DE REFOULEMENT NE PRÉSENTE PAS DE COUDES QUI POURRAIENT ENTRAVER L'ÉCOULEMENT DE L'EAU.

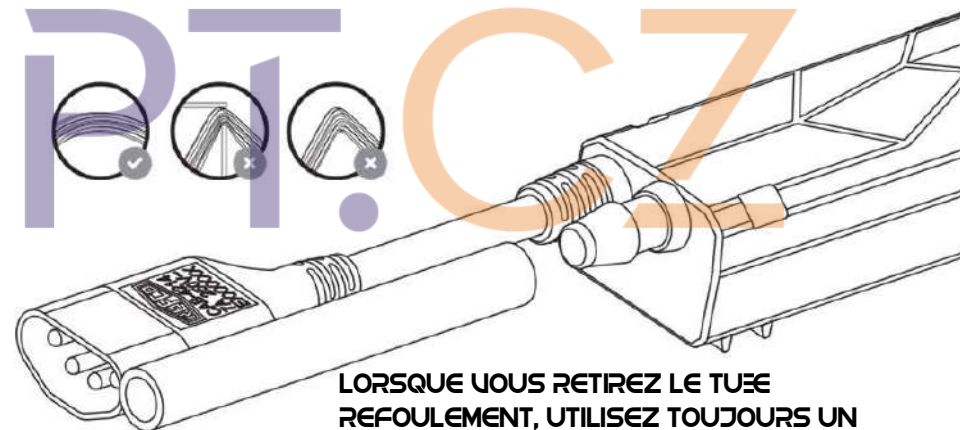

LORSQUE VOUS RETIREZ LE TUBE REFOULEMENT, UTILISEZ TOUJOURS UN COUTEAU POUR COUPER LE TUBE. UNE FORCE TROP GRANDE PEUT DÉTRUIRE LA POMPE.

8.8 INSTALLER LA VANNE ANTI-SIPHON DANS VOTRE TUBE DE REFOULEMENT.



8.9 INSTALLER LE CÂBLE D'INSTALLATION

LE CÂBLE D'INSTALLATION DOIT ÊTRE RACCORDÉ À LA BORNE D'ALIMENTATION DE L'UNITÉ INTÉRIEURE.

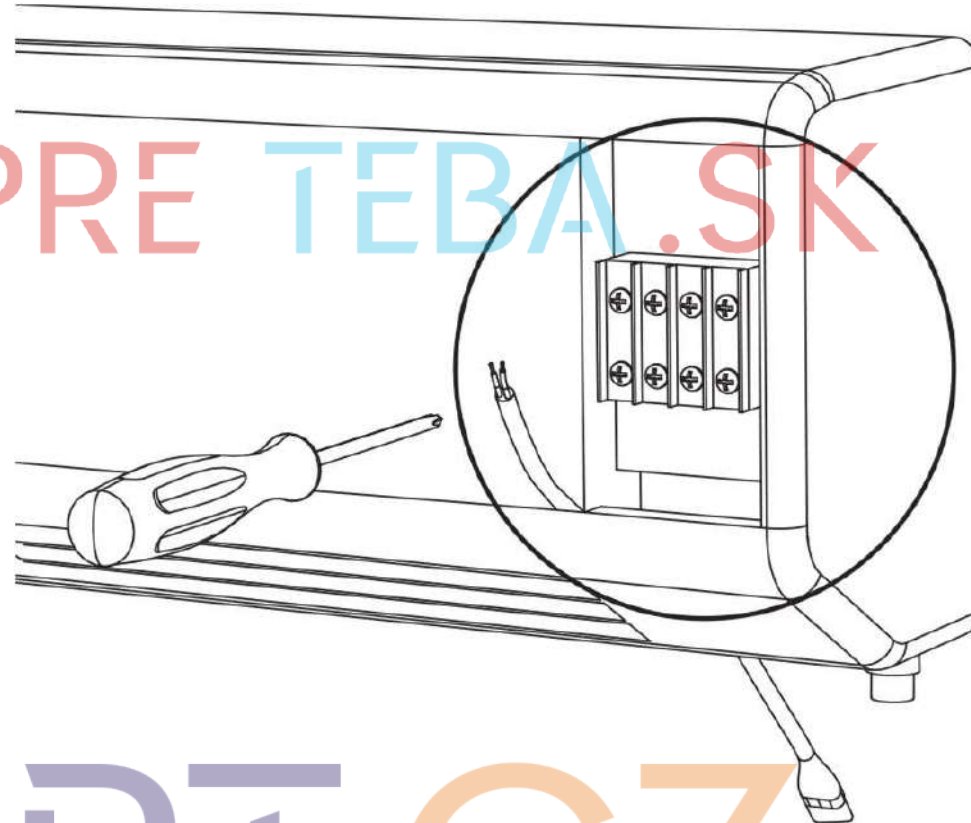

EN OPTION, LES FILS GRIS ET VIOLET PEUVENT ÊTRE CONNECTÉS POUR COUPER L'ALIMENTATION DE L'UNITÉ INTÉRIEURE. CELA PERMET À LA POMPE DE DÉSACTIVER L'UNITÉ SI TROP D'EAU EST PRODUITE POUR QUE LA POMPE PUISSE LA GÉRER.

9.12 MISE EN SERVICE

UNE FOIS L'INSTALLATION EST TERMINÉE, RÉTABLISSEZ L'ALIMENTATION ÉLECTRIQUE DE L'APPAREIL. VOUS DEURIEZ VOIR LA LED CLIGNOTER RÉGULIÈREMENT CE QUI INDIQUE QUE LA POMPE FONCTIONNE NORMALEMENT.

À L'AIDE D'UNE BOUTEILLE DE DISTRIBUTION, REMPLISSEZ LE BAC À CONDENSAT D'EAU, QUI S'ÉCOULERA ENSUITE DANS LE TUYAU FLEXIBLE ET EXTENSIBLE. LORSQUE SUFFISAMMENT D'EAU EST ARRIVÉE DANS LE RÉSERVOIR DE LA POMPE, CELLE-CI EST ACTIVÉE ET L'EAU EST POMPÉE.

SI VOUS AVEZ UTILISÉ LE RELAIS D'ALARME DANS VOTRE INSTALLATION, VÉRIFIEZ-LE EN VERSANT SUFFISAMMENT D'EAU POUR QUE LE NIVEAU D'EAU RESTE AU-DESSUS DU BORD SUPÉRIEUR DE LA POMPE PENDANT AU MOINS CINQ SECONDS. APRÈS TROIS SECONDES DE POMPAGE, LE RELAIS D'ALARME EST ACTIVÉ, CE QUI COUPE L'ALIMENTATION ÉLECTRIQUE DE VOTRE UNITÉ INTÉRIEURE. L'ALIMENTATION ÉLECTRIQUE DE LA POMPE ELLE-MÊME N'EST PAS INTERROMPUE POUR AUTANT. IL CONTINUERA À FONCTIONNER JUSQU'À CE QUE L'EAU AIT ÉTÉ VIDÉE DU RÉSERVOIR, LE RELAIS D'ALARME RÉTABLIT L'ALIMENTATION DE L'UNITÉ INTÉRIEURE.

CONTRÔLE FINAL:

- LED CLIGNOTE VERT
- APPLIQUER DE L'EAU: LA LED PASSE AU VERT FIXE PUIS AU ROUGE
- LA POMPE EST INSTALLÉE HORIZONTALEMENT
- LA VANNE ANTI-SIPHON EST INSTALLÉE
- LE TUYAU D'ÉVENT EST INSTALLÉ
- LES COLLIERS DE SERRAGE POUR LA FIXATION DU TUYAU, DE LA POMPE ET DU TUBE DE REFOULEMENT

9.0 ENTRETIEN

POUR MAINTENIR DES PERFORMANCES OPTIMALES, VOTRE POMPE UAMP-F DOIT ÊTRE INSPECTÉE ET NETTOYÉE DANS LE CADRE DU PROGRAMME D'ENTRETIEN RÉGULIER DE VOTRE SYSTÈME. UN NETTOYAGE AU MOINS ANNUEL EST RECOMMANDÉ.

9.1 NETTOYAGE DU CAPTEUR

ENLEVEZ LE TUYAU FLEXIBLE ET EXTENSIBLE DE LA FACE AVANT DE L'UNITÉ DE LA POMPE. VÉRIFIEZ AVEC UNE LAMPE DE POCHE OU UNE AUTRE SOURCE DE LUMIÈRE LE CAPTEUR OPTIQUE SITUÉ À LA FACE AVANT DE LA POMPE. S'IL EST ENCRASSÉ OU SI DES ALGUES SE SONT PAR EXEMPLE ACCUMULÉES, NETTOYEZ LE CAPTEUR AVEC PRÉCAUTION À L'AIDE D'UN CHIFFON HUMIDE. N'UTILISEZ PAS DE SOLVANTS AUTRES QUE L'EAU POUR NETTOYER LE CAPTEUR OPTIQUE.

9.2 REMPLACEMENT DU FILTRE OU DU TUYAU FLEXIBLE

LE TUYAU FLEXIBLE ET EXTENSIBLE EST ÉQUIPÉ D'UN FILTRE INTÉGRÉ QUI EMPÊCHE LES PARTICULES D'ENDOMMAGER OU D'OBSTRUER VOTRE POMPE ET VOS TUYAUX. SI NÉCESSAIRE, RETIREZ LE FILTRE, NETTOYEZ LE FILTRE ET LE TUYAU FLEXIBLE DANS DE L'EAU SAUVONNEUSE, PUIS REMETTEZ-LE EN PLACE.

SI LE TUYAU FLEXIBLE ET EXTENSIBLE EST ENDOMMAGÉ OU TROP SALE POUR ÊTRE NETTOYÉ, VOUS POUVEZ LE REMPLACER EN LE DÉTACHANT DU RACCORD DU BAC DE CONDENSAT ET DE LA POMPE ET EN INSTALLANT LA PIÈCE DE RECHANGE.

9.3 REMPLACER DE LA POMPE

VÉRIFIEZ QUE LE CORPS DE LA POMPE ET LES CÂBLES ÉLECTRIQUES NE PRÉSENTENT PAS DE SIGNES DE DÉTÉRIORATION. SI VOUS CONSTATEZ UN DOMMAGE, COUPEZ L'ALIMENTATION ÉLECTRIQUE DE L'UNITÉ INTÉRIEURE ET DE LA POMPE AVANT DE REMPLACER LA PIÈCE ENDOMMAGÉE.

10.0 CORRECTION DES ERREURS

ERREUR	MESURES DE CORRECTIF
PAS DE LUMIÈRES LED	VÉRIFIEZ L'ALIMENTATION ÉLECTRIQUE LA POMPE. SI L'ALIMENTATION ÉLECTRIQUE EST EN ORDRE, LA POMPE DOIT ÊTRE REMPLACÉE.
LA POMPE MARCHE TOUJOURS MÊME SANS EAU	VÉRIFIEZ QUE LE CORPS DE POMPE EST BIEN PLAT, C'EST-À-DIRE HORIZONTAL ET NON PAS INCLINÉ D'ARRIÈRE EN AVANT OU D'UN CÔTÉ À L'AUTRE. VÉRIFIEZ QUE LE CAPTEUR OPTIQUE N'EST PAS ENCRASSÉ ET NETTOYEZ-LE SI NÉCESSAIRE, COMME DÉCRIT DANS LA SECTION « ENTRETIEN » DE CE MANUEL. VÉRIFIEZ QUE LE TUYAU DE REFOULEMENT N'EST PAS BOUCHÉ OU Plié. REMPLACEZ LE TUYAU SI NÉCESSAIRE.

11.0 GARANTIE

VOTRE NOUVEAU UAMP-F MODERNE A ÉTÉ CONÇU SELON LES DERNIÈRES CONNAISSANCES EN MATIÈRE DE PHYSIOLOGIE DU TRAVAIL ET D'ERGONOMIE. REFCO MANUFACTURING LTD. EST CERTIFIÉE DIN EN ISO 9001:2008. DES CONTRÔLES DE QUALITÉ PERMANENTS AINSI QU'UN PROCESSUS DE FABRICATION MINUTIEUX GARANTISSENT UNE FONCTIONNALITÉ FIABLE ET CONSTITUENT LA BASE DE LA GARANTIE REFCO CONFORMÉMENT AUX CONDITIONS GÉNÉRALES DE VENTE ET DE LIVRAISON EN VIGUEUR LE JOUR DE LA LIVRAISON. SONT EXCLUS DE LA GARANTIE LES DOMMAGES RÉSULTANT D'UNE MAUVAISE MANIPULATION ET D'UNE USURE MANIFESTE.

12.0 ÉLIMINATION

LE UAMP-F A ÉTÉ DÉVELOPPÉ POUR UNE UTILISATION À LONG TERME. DÈS L'ACHAT DES MATÉRIAUX ET LA PRODUCTION, L'ÉCONOMIE D'ÉNERGIE ET LE RESPECT DE L'ENVIRONNEMENT ONT ÉTÉ PRIS EN COMPTE. REFCO ASSUME SA RESPONSABILITÉ VIS-À-VIS DE L'ENVIRONNEMENT ET EST DONC CERTIFIÉ SELON LA NORME DIN EN ISO 14001:2015. LORSQUE L'APPAREIL EST MIS HORS SERVICE, L'UTILISATEUR DOIT RESPECTER LES PRÉSCRIPTIONS LOCALES EN MATIÈRE D'ÉLIMINATION DES DÉCHETS. LE BOÎTIER EST EN PA, LES AUTRES PIÈCES EN PLASTIQUE SONT EN PA ET L'ÉLECTRONIQUE EST EN FR4. L'EMBALLAGE EST EN CARTON.



13.0 PIÈCES DE RECHANGE ET ACCESSOIRES

PIÈCES DE RECHANGE	DÉSIGNATION	ART.-NO.
TUYAU FLEXIBLE ET EXTENSE AVEC FILTRE #4	POSABLE -HOSE/4	4699088
VANNE ANT-SIPHON #4	HSG -4065/4	3004055
CÂBLE D'INSTALLATION	CP -INSTALLATION - CABLE	4699089
ACCESSOIRES:		
IN-LINE FILTER	IN -LINE FILTER	4679597
TUYAU DE L'ÉTOILE (50' /15 M)	STAR -TUBE -600	3004186
TUYAU DE L'ÉTOILE ET VANNE ANTI-SIPHON	KIT -4087	3004087

CONTENUTI

1.0	INTRODUZIONE	63
2.0	INFORMAZIONI GENERALI	63
3.0	SPECIFICHE TECNICHE	68
4.0	DESCRIZIONE DEL PRODOTTO E DELLE PARTI	69
5.0	TABELLA DI FUNZIONAMENTO DEL RELÈ DELL'ALLARME	70
6.0	INDICAZIONI LED	71
7.0	TRASPORTO, CONFEZIONE E STOCCAGGIO	72
8.0	INSTALLAZIONE	72
9.0	MANUTENZIONE	81
10.0	RISOLUZIONE DEI PROBLEMI	82
11.0	GARANZIA	82
12.0	SMALTIMENTO DEI RESTI	83
13.0	PEZZI DI RICAMBIO E ACCESSORI	83

1.0 INTRODUZIONE

CONGRATULAZIONI PER L'ACQUISTO DI QUESTO DISPOSITIVO. LE ISTRUZIONI D'USO SONO DISPONIBILI SUL NOSTRO SITO WWW.REFCO.CH.

2.0 INFORMAZIONI GENERALI

PRIMA DI INIZIARE A UTILIZZARE LA UAMP-F, LEGGI ATTENTAMENTE LE PRESENTI ISTRUZIONI. CONTENGONO INFORMAZIONI IMPORTANTI PER LA CORRETTEZZA DELL'UTILIZZO, DELLA MANUTENZIONE E DELLO SMALTIMENTO DELLA POMPA PER CONDENSA.

CONFORMITÀ

	IL PRESENTE DISPOSITIVO SODDISFA I CRITERI CONFORMITÀ ALLE NORMATIVE EUROPEE DI PERTINENZA. LA DICHIARAZIONE DI CONFORMITÀ È CONSULTABILE AL RECAPITO INDICATO O SUL SITO INTERNET DI REFCO.
	PERTANTO, È ANCHE CONFORME ALLE NORMATIVE BRITANNICHE IN MATERIA.
	RCM: MARCHIO DI CONFORMITÀ NORMATIVA IL PRESENTE DISPOSITIVO È CONFORME AI REQUISITI DELLE NORMATIVE RCM
	ROHS: RESTRIZIONE DELLE SOSTANZE PERICOLOSE IL PRESENTE DISPOSITIVO SODDISFA LE DISPOSIZIONI DELLA DIRETTIVA ROHS DELL'UE. LA DIRETTIVA ROHS 2011/65/UE INCLUDE LA 2015/863/UE. IL DISPOSITIVO NON CONTIENE SOSTANZE PROIBITE AL DI SOPRA DEL VALORE LIMITE.
	AI SENSI DELL'ARTICOLO 33 DEL REGOLAMENTO REACH 1907/2006 SI DICHIARA CHE IL



KLÍMA PRE TEBA.SK

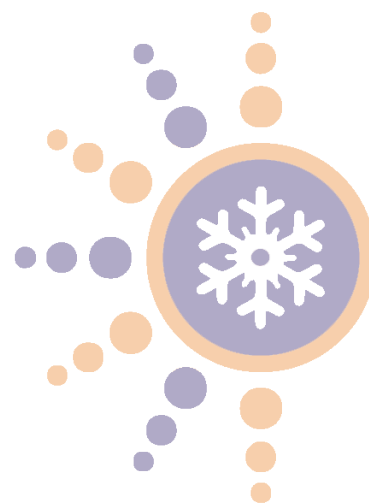

KPT.CZ



REFCO Manufacturing Ltd.
Industriestrasse 11
CH-6285 Hitzkirch
+41 41 919 72 82
info@refco.ch
www.refco.ch

1202/04